



HUMAN CARE

Your Life. Your Way.



Roomer S 55300H

Användarmanual / User manual / Manuel de l'utilisateur /
Gebruikershandleiding / Benutzerhandbuch / Käyttöohje /
Manuale utente



Innehåll

SVENSKA

Bruksanvisning	6
Överensstämmelse och standard	6
Säkerhetsinstruktioner	7
Specifikation	8
Produktbeskrivning	8
Användningsområden	9
Produktskylt	10
Symboler på enhet och produktskylt	10
Kompatibilitet	11
Funktioner	12
Att hänga upp lyften i skensystemet	13
Handkontroll	13
Sekundär manöverpanel	14
Indikatorlampan	14
Laddaren	15
Att ta ner lyften från skensystemet	15
Att använda lyften	16
Datakommunikation	16
Bygeln	17
Lyfthöjd	17
Rum till rum överföring	18
Tillbehör	19
Felsökning	19
Skötselansvisning av lyften och tillbehören	20
Riktlinjer och tillverkardeklaration	21

Content

ENGLISH

User manual	24
Compliances and Standards	25
Safety instructions	25
Specifikation	26
Product description	27
Intended use	27
Product label	28
Symbols on the unit and product label	28
Functions	29
Suspending the lift from the rail	30
Hand control	30
Secondary control panel	31

Indicator	31
Charger	32
Detaching the lift from the rail system	32
Using the lift	33
Data communication	34
Hanger bar	34
Lifting height	34
Room-to-room transfer	35
Accessories	36
Troubleshooting	36
Care instructions for the lift and accessories	37
Guidance and manufacturer's declaration	38

Contenu

FRANÇAIS

Notice d'utilisation	40
Conformités et normes	40
Consignes de sécurité	41
Spécification	42
Description du produit	43
Domaines d'utilisation	43
Plaque du produit	44
Symboles sur l'appareil et plaque du produit	44
Fonctions	45
Connexion du lève-personne au rail	46
Télécommande	46
Panneau de commande secondaire	47
Voyant indicateur	47
Chargeur	48
Déconnexion du lève-personne du rail	48
Utilisation du lève-personne	49
Communication de données	50
Barre	50
Hauteur de levage	50
Transfert d'une pièce à l'autre	51
Accessoires	52
Dépannage	52
Instructions d'entretien du lève-personne et des accessoires	53
Instructions d'entretien du lève-personne et des accessoires	54

Inhoud

NEDERLANDS

Gebuikershandleiding	57
In overeenstemming met en standaarden	57
Veiligheidsvoorschriften	58
Specificaties	59
Productbeschrijving	60
Toepassingsgebieden	60
Typeplaatje	61
Symbolen op het apparaat en het typeplaatje	61
Functies	62
De lift ophangen aan het railsysteem	63
Handbediening	63
Secundair bedieningspaneel	64
Het indicatielampje	64
De lader	65
De lift van het railsysteem halen	65
Het gebruik van de lift	66
Datacommunicatie	67
Tiljuk	67
Tilhoogte	67
Kamer-naar-kamer-overdracht	68
Accessoires	69
Storingzoeken	69
Onderhoudsvoorschriften voor lift en accessoires	70
Richtlijnen en verklaring van de fabrikant	71

DEUTSCH

Inhalt

Gebrauchsanweisung	74
Entspricht den Bestimmungen	74
Gebrauchsanweisung	75
Technische Daten	76
Produktbeschreibung	77
Einsatzbereiche	77
Produktschild	78
Symbole am Gerät und auf dem Produktschild	78
Funktionen	79
Aufhängen des Lifters im Schienensystem	80

Handsteuerung	80
Zusätzliche Bedieneinheit	81
Kontrollleuchte	81
Ladegerät	82
Abnehmen des Lifters vom Schienensystem	82
Nutzung des Lifters	83
Datenaustausch	84
Bügel	84
Hubhöhe	84
Umhängen von einem Raum in den anderen	85
Fehlersuche	86
Pflegeanleitung für Lifter und Zubehör	87
Hinweise und Herstellererklärung	88

Sisältö

FINISH

Ohjekirja	92
Vaatimusten mukaisuus ja standardit	92
Turvallisuusohjeet	93
Tekniset tiedot	94
Tuotteen kuvaus	95
Käyttötarkoitus	95
Laitetilpi	96
Laitteen ja laitekilven symbolit ja merkinnät	96
Toiminnot	97
Nostimen kiinnittäminen kiskojärjestelmään	98
Käsiohjain	98
Varaohjauspaneeli	99
Merkkivalo	99
Laturi	100
Nostimen irrottaminen kiskojärjestelmästä	100
Nostimen käyttäminen	101
Tiedonsiirto	102
Henkari	102
Nostokorkeus	102
Siirto huoneesta toiseen	103
Vianmääritys	104
Nostimen ja lisävarusteiden kunnossapito	104
Ohjeet ja valmistajan vakuutus	106

Contenuto

ITALIANO

Manuale utente	110
Conformità e norme	110
Istruzioni di sicurezza	111
Specifikation	112
Descrizione del prodotto	113
Destinazione d'uso	113
Etichetta del prodotto	114
Simboli sull'etichetta dell'unità e del prodotto	114
Funzioni	115
Sospensione del sollevatore dal binario	116
Comando manuale	116
Pannello di comando secondario	117
Indicatore	117
Caricabatterie	118
Distacco del sollevatore dal binario	118
Uso del sollevatore	119
Comunicazione dei dati	120
Barra di sospensione	120
Altezza di sollevamento	120
Trasferimenti da camera a camera	121
Accessoristica	122
Risoluzione problemi	122
Istruzioni per la cura del sollevatore e degli accessori	123
Guida e dichiarazione del fabbricante	124

Bruksanvisning



Viktigt!

Läs bruksanvisning innan du börjar använda produkten. Se till att ha bruksanvisningen till hands för framtida bruk.



“WARNING!” Symbolen används vid moment där särskild aktsamhet bör iakttas

Lyft och förflyttning av en person medför alltid en risk. Läs därför noga igenom användarmanualen för både lyft och lyfttillbehör. Förvissa dig alltid om att de tillbehör du använder är avsedda för användning med lyften. Som vårdgivare är du ansvarig för vårdtagarens säkerhet och du måste känna till dennes möjlighet att klara lyftsituationen.

Human Cares lyftar är konstruerade att endast lyfta och sänka klienter i en vertikal riktning, aldrig diagonalt eller i vinkel. Lyften skall alltid vara positionerad direkt ovanför klienten vid lyftmomentet. Brukaren skall alltid vara positionerad ovanför den yta varpå klienten skall sänkas till.



ATT LYFTA ELLER SÄNKA NER EN BRUKARE I EN DIAGONAL ELLER VINKLAD RÖRELSE KAN RESULTERA I SKADOR FÖR BRUKAREN ELLER VÅRDGIVAREN.

Om man använder produkten på ett sätt som inte är rekommenderat av Human Care, kommer Human Care inte ta något ansvar för skador

Överensstämmelse och standard

Human Care är ett svenskt ISO 13485:2016-certifierat medicintekniskt företag. Kvalitetsstyrningssystemet uppfyller US 21 CFR del 820.

Denna produkt har testats i överensstämmelse med ISO 10535.

eller andra olyckor som kan inträffa.

Personer som använder utrustningen måste ha fått tillräcklig utbildning och träning på lyft och tillbehör. Brukaren får inte använda lyften utan att en vuxen är närvarande. Lämna aldrig en brukare ensam i lyften.

Om inte andra avtal eller godkännanden existerar, ansvarar ägaren av produkten för eventuella kombinationer med tillbehör eller produkter från andra leverantörer än Human Care.

Vid frågor eller oklarheter kontakta alltid leverantören.

Human Cares produkter vidareutvecklas och uppdateras kontinuerligt och vi förbehåller oss rätten till konstruktionsändringar utan förvarning.

Meddelande till användare / patient vid allvarlig händelse

Alla allvarliga incidenter som inträffar vid användande av produkten, ska rapporteras till den lokala kontakten, som rapporterar till tillverkaren, och den behöriga myndigheten i det land där användaren/patienten är bosatt.

Produkten är CE-märkt enligt EU direktiv 93/42/EEC (MDD) och/eller EU förordning 2017/745 (MDR), som klass 1 medicinteknisk produkt. CE-märknigen finns på produkten.

Säkerhetsinstruktioner

Före första användning, säkerställ att:

- du läst och förstått användarmanualen för lyften samt alla tillbehör
- lyften är monterad enligt installationsinstruktionen
- lyfttillbehören passar lyften och är korrekt monterade
- Före användning: För att säkerställa att batterikapaciteten är bibehållen måste den nya taklyften laddas i minst 8 timmar vid leverans, innan den lagras. Detta beror på att taklyften kan ha lagrats under en tid då den inte laddats regelbundet.
- Kontrollera att det hänger ett mellanstycke i skenan eller att löpvagnen är försedd med krok. Rekommenderad lägsta höjd från golv till mellanstycke är 1850 mm.
- Ta upp lyften och laddaren ur förpackningen.
- Riv av plombering från lyftbandet efter att ha läst igenom användarmanualen.
- Placera laddaren vid ett lättåtkomligt vägguttag.
- Tryck in handkontrollen i laddaren (se sid 8). Om indikatorlampan på laddaren lyser gult, ladda lyften tills lampan går över i grönt sken.



Viktigt! Lyften är konstruerad att endast lyfta människor och endast en åt gången.

Vid användning, säkerställ alltid att:

- personal som använder utrustningen har fått tillräcklig utbildning och träning på lyften och tillbehören
- lyftbandet inte är vridet eller slitet utan kan röra sig fritt in och ut ur lyften
- lyfttillbehören, t ex sele, mellanstycke och löpvagn, inte visar några tecken på förslitning eller andra skador
- att lyften är korrekt upphängd i mellanstycke, löpvagn och skena

- typ, storlek, material och utseende på tillbehör är valda utifrån klientens säkerhet och behov
- lyfttillbehören är korrekt monterade
- Selens lyftöglor och upphängning skall kontrolleras när öglorna är helt utsträckta vid lyfttillfället men innan klienten lämnat den underliggande ytan
- Det är viktigt att alltid kontrollera att selöglorna alltid är placerade i botten på bygelkroken (se bild nedan), i säkerhet under låspinnen.



Rätt



Fel

Human Care tillhandahåller lämplig utbildning för säker hantering av lyft och tillbehör. På www.humancare.se finns mer information om selar, skensystem och andra tillbehör.



Viktigt! För att säkerställa att lyftbandet inte skadas är det viktigt att lyften är i balans vid förflyttning, höjning och sänkning. Se till att lyftbygeln är i balans, att krokarna är inställda på samma längd och att selen är korrekt upphängd. Håll eller dra inte i lyftbandet vid förflyttning. Det är även viktigt att lyftbandet är sträckt då bandet firas in.



Varning! Produktmodifiering är ej tillåten utan tillverkarens medgivande!



Viktigt! Om lyften används med 2-punktupphängning bör inte lyftbandet köras in helt i lyften. Lämna 15 cm av lyftbandet.

Roomer S

Specifikation

Lyftkapacitet, max:	
55300H	220 kg/484 lbs
Dimensioner:	
(BxHxL)	400x160x390 mm/15.7x6.2x15.4"
Lyftens vikt:	8,9 kg /19,6 lbs
Batterier:	2x12V, 2.3Ah
Nödfirning:	Elektronisk och mekanisk
Klass:	Internally powered equipment
Typ:	B
IP-klass lyft:	IPX4
IP-klass handkontroll:	IPX7
Ljudnivå:	<65dB (belastad och obelastad)
Lyftastighet:	1.8 m/min / 3.0 m/min (enast obelastad)

Lyfthöjd:	2120 mm/ 83,5 in.
Start/stop:	mjuk
Indikator:	
Stand by	blinkande GRÖN
Aktiv	fast GRÖN
Fel	fast RÖD
Service	Blinkande GUL/GRÖN, GUL/RÖD
Laddar	Fast GUL
Laddare	Input 100-240V AC 50-60 Hz, 1.6A; Output 27,8V, 0.8A DC
IP-klass laddare:	IPX0
ETL:	Ja

Produktbeskrivning

Produkten är konstruerad för flergångsanvändning.

1. Handkontroll
2. Lyftband (bygelsida)
3. Lyftband (benkroksida)
4. Lyftbygel
5. Benkrok
6. Sekundär manöverpanel
7. Nödfirningsknapp
8. Indikatorlampa
9. Nödstop
10. Spak (Rum till Rum-överföring)

Taklyften är konstruerad och testad för att användas inomhus och är klassad som en IPX4 produkt.

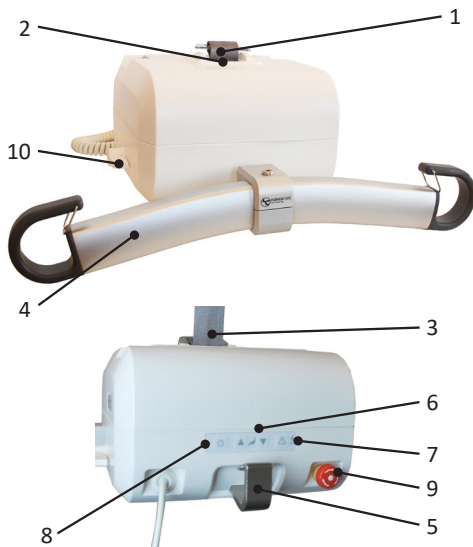

Användningsområden

Med en portabel taklyft med Rum till Rum-funktionalitet får du en unik möjlighet att enkelt och säkert kunna förflytta en vårdtagare från ett rum till ett annat eller från ett skensystem till ett annat. Lyften har två band och vid en överföring är båda banden inkopplade till skenan vilket gör att förflyttningen kan ske horisontellt. Överföringen sker i ett moment vilket gör att vårdtagaren och vårdgivaren slipper utsättas för onödiga påfrestningar vid lyft och förflyttning. Lyften används i samband med lyft och förflyttning av vårdtagare, exempelvis till och från säng,

rullstol, toalett och från golv. Utrustningen kan även användas för gåträning och med hjälp av extra tillbehör för balansträning och vägning.



Viktigt! Produkten får inte sänkas ned i vatten.

Klimatförhållandena bör vara enligt följande: omgivningstemperatur på 0 °C till 40 °C, relativ luftfuktighet från 30 % till 80 % och lufttryck från 790 hPa till 1060 hPa.

Roomer S

Produktskylt

Produktskylten innehåller information angående lyften. Skylten är placerad på lyftens undersida.

Radiosändande utrustning, mobiltelefoner etc. ska inte användas i apparatens närhet då detta kan påverka apparatens funktion. Särskild försiktighet måste iakttas vid användning av starka störkällor som diatermi och liknande så att t ex diatermikablar inte förläggs på eller nära apparaten. Vid tveksamhet rådgör med utrustningsansvarig eller med leverantören.

HUMAN CARE Your Life Your Way **ROOMER S 220kg**



REF 55300H-XX

220kg / 484lbs

2020-04

24V DC 2.3Ah IPX4

Duty cycle: 15:85 Continuous: max 2min

CE MD  

SN  **561061083035103**

 **Conforms to ISO 10535**
with AAMI ES60601-1

ETL Classified







 **Certified to ISO 10535**
with CSA-C22.2 No 60601-1







Intertek
500940  **7 331599 2537553**

www.humancaregroup.com

Human Care HC AB, Arstängsvägen 21B, 117 43, Stockholm, Sweden

Symboler på enhet och produktskylt

	CE-märkning
	Tillverkningsdatum
	Tillverkare
	Max last
	Bruksanvisning: Läs och förstå bruksanvisningen innan produkten används
	Artikelnummer / referensnummer "-XX" = landskod. Artikelnummer / referensnummer "-XX" = landskod (AU-Australia, GB-Great Britan, EU-Europe, JP-Japan, NA-North America)
	Serienummer

	Medicinsk utrustning
	Varning
	Lyften innehåller blybatterier och elektronik och skall återvinnas i enlighet med detta
	Tredjepartscertifieringsmärke (ej gällande för alla regioner och versioner)
	Typ-B produkt
	Stäng av produkten / Sätt på produkten

Kompatibilitet

Human Cares selar är utvecklade för att användas med Human Cares lyftar och byglar. Produkterna är också kompatibla med produkter från andra tillverkare med samma metod för att fästa selarna på bygel och lyft. På grund av det stora utbudet av produkter på den globala marknaden kan Human Care dock inte ta ansvar för något fel som kan uppstå på grund av olämplig användning eller applicering av kombinationer av selar, byglar och lyftar från andra tillverkare. Användning av systemkombinationer är på förskrivarens egen risk och ansvar.

Human Care rekommenderar följande minimikrav för att säkerställa säkerheten för vårdtagare och personal:

1. När selar används tillsammans med lyftar och byglar tillverkade av andra tillverkare än Human Care, måste systemet kombineras av lyftbyglar för golv och taklyftar med samma metod för att fästa selen. Alltså, selar med öglor ska användas med byglar för öglor och selar med clips ska användas med byglar för clips.
2. Lyftar och selar som används måste vara CE-märkta i enlighet med direktiv 93/42 / EEC eller förordning 2017/745 och överensstämna med standarder för personlyftar angivna i EN ISO 10535.
3. Vårdgivaren måste följa tillverkarens bruksanvisning och rekommendationer avseende användning, underhåll, vårdtagare, vårdgivare, rengöring och besiktning av lyft och sele.
4. De olika produkterna som kombinerats till ett system, lyft, bygel, sele, våg och andra tillbehör, kan ha olika maximal viktbelastning. Det är alltid den lägsta tillåtna maximala belastningen för de olika produkterna i systemet som gäller för kombinationen. Kontrollera alltid märkningen på alla enskilda produkter i systemet.
5. Individuell riskanalys, innefattande praktiskt test av systemet och validering av de aktuella kombinationerna är nödvändigt för att säkerställa att storleken på selen är riktig för den avsedda användningen och kompatibel med bredden på och utformningen av bygeln. Kombinationen av systemet måste dokumenteras av en kunnig bedömare.

Vid eventuella frågor, kontakta din Human Care-representant.

Funktioner

Nödstopp

I en nödsituation kan nödstoppet aktiveras genom att trycka in den RÖDA knappen. För att återställa nödstoppet skall den RÖDA knappen roteras medurs.

Nödnedfiring

Vid en eventuell nödsituation kan nödfirningsfunktionen på lyften tryckas in för att snabbt sänka ned lyften. Håll in nödfirningsknappen och ned-knappen i minst 3 sekunder samtidigt för att aktivera nödnedfiringen. Äldre lyftar (före juli 2016) kan sakna dubbelkommandot och fördröjningen.

En ljudsignal indikerar att lyften sjunker. Säkerställ alltid att nödfirningen kan utföras på ett så säkert sätt som möjligt för klienten. Nödfirningsknappen fungerar endast om lyften är påslagen och om nödstoppet är avaktiverat. När nödnedfiringen körs så inaktiveras ändlägesbytarna. Om knappen hålls in efter det att lyften är i bottenläget så kommer lyften att börja åka upp igen. Stanna alltid i nedersta läget.



Nödfirningsknappen skall endast användas i nödsituationer.

Säkerhetsspärr

Lyften är utrustad med säkerhetsspärr. Denna förhindrar ofrivilliga fall. Vid ett för snabbt utdragande av lyftbandet hamnar säkerhetsspärren i låst läge varvid fallet stoppas. Frigör spärren genom att släppa efter på lyftbandet. Vid låst läge får spaken (10) aldrig vridas över, då detta blockerar lyftens sänkingsfunktion!

Mekanisk nödfiring

Vid strömavbrott och lyften är lastad, brukare i lyften, aktiveras lyftens mekaniska nödfiring och lyften sjunker på ett säkert och tillförlitligt sätt.

Överhettning

Lyften är försedd med ett överhettningsskydd som stoppar motorn om den blir för varm. Överhettning kan ske om motorn överlastas eller körs kontinuerligt under en längre tid. Lyftens arbetscykel (arbete:pause) är 15:85. Kontinuerlig drift är maximalt 2 minuter. Om detta överstigs riskerar motorn att överhettas.

Bandsträckarvakt

Lyften är utrustad med en bandsträckarvakt som omöjliggör ofrivillig utmatning av lyftbandet. För att kunna mata ut bandet krävs det att detta är belastat. Detta innebär att när lyften har sänkts ner till en avlastningsyta, matas endast lyftbandet ut om det dras uppåt samtidigt som Ned-knappen på handkontrollen eller manöverpanelen hålls intryckt. Syftet med denna manöver är att mata ut lyftbandet tillräckligt mycket för att kunna haka på eller av lyften från upphängningskroken.

Två hastigheter

När lyften är belastad med mindre än cirka 40kg kan den köras i två hastigheter. Om Upp- eller Ned-knappen trycks in längre än 3 sekunder kommer lyften att gå i den högre hastigheten. Om lyften är belastad med mer än cirka 40 kg går lyften enbart med den lägre hastigheten.

Att hänga upp lyften i skensystemet

Placera lyften på ett lämpligt underlag. Vrid spaken (10) så att den pekar mot benkroken (5) och dra ut (ryck ej) lyftbandet på bygelsidan (2) upp till kroken på mellanstycket och haka på snett uppifrån (se fig).

Vrid därefter spaken (10) så att den pekar mot bygel (4) och lyftbandet (2) är nu inkopplat. Genom att slå på strömbrytaren är lyften färdig att användas.

Spakens (10) riktning avgör vilket lyftband som är i ingrepp och som är aktivt. Om spaken (10) är riktad mot benkroken (5) är det bandet närmast benkroken (3) som är aktivt. Om spaken (10) är riktad mot bygel (4) är det bandet närmast bygel (2) som är aktivt.

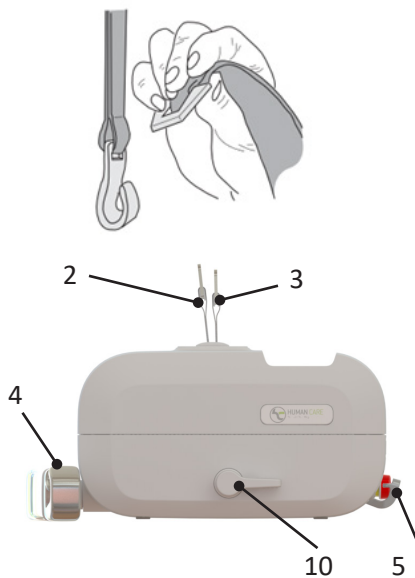

Handkontroll

Handkontrollen är utrustad med en Upp-knapp (1) och en Ned-knapp (2) för höjning och sänkning av lyften.

När lyften är belastad med mindre än cirka 40kg kan den köras i två hastigheter. Om Upp- eller Ned-knappen trycks in längre än 3 sekunder kommer lyften att gå i den högre hastigheten. Om lyften är belastad med mer än cirka 40 kg går lyften enbart med den lägre hastigheten.

På handkontrollens kortsida finns en ingång för att ladda lyften samt en ingång (USB-C) för att kommunicera med lyften.

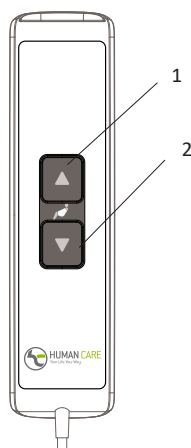

Sekundär manöverpanel

Lyften är utrustad med en sekundär manöverpanel placerad på lyften som kan användas som ett alternativ till handkontrollen. Manöverpanelen är utrustad med en Upp-knapp (2) och en Ned-knapp (3) för höjning och sänkning av lyften. Den är även utrustad med en AV/PÅ knapp (1) för aktivering/inaktivering av lyften samt en nödfirningsknapp (4) för att snabbt sänka ned lyften.

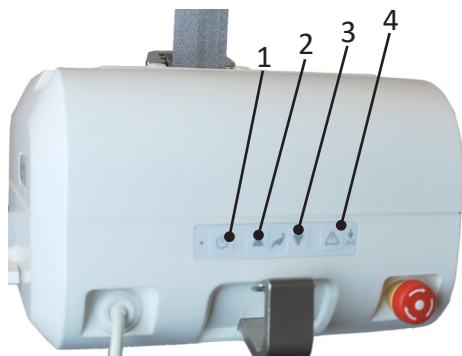

Håll in nödfirningsknappen och ned-knappen i minst 3 sekunder samtidigt för att aktivera nödfirningen. Äldre lyftar (före juli 2016) kan sakna dubbelkommandot och fördröjningen.

Indikatorlampan

 Indikatorlampan har följande indikeringar som endast är tillgängliga när lyften är påslagen.

Blinkande grön	Lyften är påslagen och klar att användas. Batterinivån är Full.
Blinkande gul	Lyften är påslagen och klar att användas. Batterinivån är Normal. Lyften kan med fördel laddas.
Blinkande röd	Lyften är påslagen och klar att användas. Batterinivån är Låg. Lyften ska laddas omgående.

Fast grön	Lyften är i drift eller belastad.
Fast röd	Lyften är spärrad. (Se felsöknings-schema)
Fast Gul	Lyften laddas. Lyftens funktion är blockerad.
Blinkande grön/gul	Lyftens serviceinterval har passerats. Service och årliginspektion skall omgående utföras.
Blinkande röd/gul	Lyftens serviceinterval har passerats. Service och årliginspektion skall omgående utföras. Batterinivå är Låg Lyften ska laddas omgående.

Laddaren

När batterierna behöver laddas blinkar indikatorlampan på lyften rött. Sätt in laddningskabeln i handkontrollen eller stoppa in handkontrollen i laddhållaren och laddningen startar. När lyften laddas lyser indikatorlampan gult.



Lyften får endast användas med Human Cares rekommenderade laddare, artikelnummer 50880.

- Ladda lyften regelbundet, helst varje natt
- När du använder lyften ska laddaren alltid vara fränkopplad
- Vid laddning är lyftens funktion blockerad. Koppla från laddaren för att använda lyften
- Enheten laddas oavsett läge på huvudströmbrytaren

- Om nödstoppet är aktiverat kan lyften inte laddas. Kontrollera att nödstoppet inte är aktiverat vid laddning.
- Laddaren får bara anslutas till ett jordat uttag.



Viktigt! När batterierna når en kritiskt låg batterinivå kommer det inte längre att vara möjligt att göra fler lyft (upp eller ned). Det finns dock fortfarande tillräckligt mycket batterikraft kvar för att använda nödfirningen. Se separat manual för laddaren, 99599.

Att ta ner lyften från skensystemet

Sänk ner lyften så att den står stabilt på en avlastningsyta. Lyften kommer automatiskt att stanna när den når underlaget. Med fördel används Human Cares rullbord (Art.nr 50346). Mata ut mer band genom att dra lätt i bandet som är aktivt samtidigt som Ned-knappen på handkontrollen eller manöverpanelen hålls intryckt. När bandet är slakt kan det enkelt

hakas av från mellanstycket genom att öglan på bandet lyfts uppåt.

Håll i det aktiva bandet och vrid spaken (10) till motsatt läge för att frigöra det utdragna bandet. Bandet kommer automatiskt att dras tillbaka. Se till att bandet hålls sträckt och rullas upp i lyften rakt och utan att vikas.

Att använda lyften



Viktigt! Om knapparna på handkontrollen eller manöverpanelen används för att föra tillbaka bandet i lyften måste bandet hållas sträckt tills hela bandet är inmatat.

När du vill lyfta vårdtagaren trycker du på Upp-knappen på handkontrollen eller manöverpanelen på lyften. Vill du sänka vårdtagaren trycker du på Ned-knappen på handkontrollen eller manöverpanelen. När knappen trycks in startar lyften mjukt och när du släpper knappen stannar den mjukt.

Spakens (10) riktning avgör vilket lyftband som är i ingrepp och som är aktivt. Om spaken (10) är riktad mot benkroken (5) är det bandet närmast benkroken (3) som är aktivt. Om spaken (10) är riktad mot bygel (4) är det bandet närmast bygel (2) som är aktivt.



Viktigt! Vrid inte över spaken om inte båda banden är kopplade till varsin löpavn. Spaken (10) skall alltid peka på det band som lyften hänger i eller skall föras över till! När lyften hänger i endast ett av lyft-banden och spaken (10) vrids över till det fria bandet, så kommer det belastade bandet att frikopplas om man fysiskt lyfter upp lyften. Detta kan resultera i att lyften faller vilket kan innebära fara. Vrid omedelbart tillbaka spaken (10) till det belastade bandet för att undvika ofrivillig urkoppling!

Datakommunikation

Roomer S är förberedd för att kommunicera med en vanlig PC (Win 7/Win 8). Denna kommunikation möjliggör att statistik och annan information om lyften kan erhållas.

För att kommunicera med taklyften krävs mjukvaran Human Care Data and Service Application som finns tillgänglig för nedladdning på Human Cares hemsida, www.humancaregroup.com.

Anslut lyften till PC:n med en standard mini-USB-kabel. Starta Human Care Data and Service application och följ instruktionerna. Lyften måste vara påslagen vid kommunikationstillfället. Lyften är inaktiverad när kommunikation sker.

Följande information kan utläsas ur lyften

- Artikelnummer, serienummer och produktionsdatum
- Max användarvikt
- Mjukvaruversion
- Servicetidpunkt
- Periodisk användningsstatistik
- Fellogg

Ansluten datorutrustning ska uppfylla kraven i IEC 60950-1 eller IEC 60601-1

Senaste mjukvaran för lyften alltid ska användas, denna kan laddas ned på vår hemsida.

Bygeln

Bygeln är en tillbehör med artikelnummer:

55751 Hanger Bar Altair/Roomer-S 2P 45 cm

55764 Hanger Bar Altair/ Roomer-S 2P 55 cm



Viktigt! Håll ej i bygeln eller i krokarna i samband med lyft.

Lyfthöjd

Lyfthöjden motsvara skillnaden mellan den högsta och lägsta position som lyften kan befinna sig i. Detta motsvarar lyftbandets längd. Längden på lyftbandet är 2120 mm.

Om förlängning av lyftbandet önskas finns mellanstycken i olika längd som tillbehör. Lyftens lyfthöjd påverkas inte av mellanstyckets längd.

Rum till rum överföring

Den totala höjden av systemet består av skenan som lyften är monterad i, löpvagnen i skenan, eventuellt mellanstycke samt lyften.

Lyften erbjuder en unik möjlighet att enkelt och smidigt kunna förflytta en vårdtagare från ett rum till ett annat eller från ett skensystem till ett annat. Förflyttningen sker horisontellt på ett för vårdtagaren behagligt och säkert sätt. Denna möjlighet kräver inga byggnadstekniska åtgärder såsom håltagning i eller ovanför dörr. Om selen hängs upp i endast bygeln så rekommenderas en maximal last på 100 kg.

 **Viktigt! För att säkerställa att lyftbandet inte skadas är det viktigt att lyften är i balans vid förflyttning, höjning och sänkning. Håll eller dra inte i lyftbandet vid förflyttning.**

1. För fram vårdtagaren till dörröppningen eller till den plats där Rum till Rum-överföringen ska ske. Kör upp lyften tills det är cirka 10 cm kvar till kroken. Dra ut det icke aktiva lyftbandet och haka fast det snett uppifrån i kroken i det andra rummet eller i det andra skensystemet.

 **VIKTIGT! Spaken skall peka mot det inkopplade bandet.**

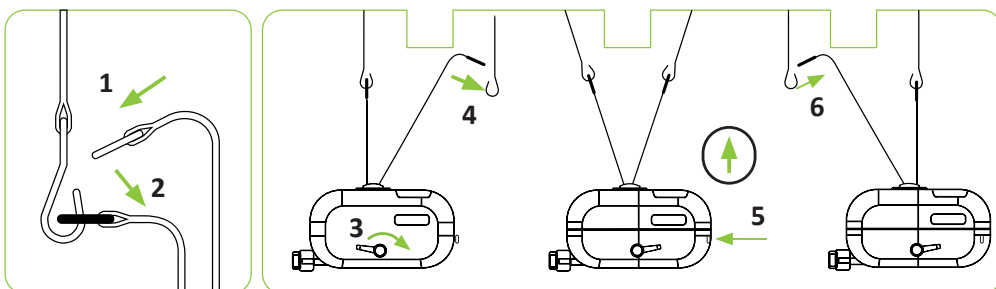

2. Vrid över spaken så att den pekar i den riktning som du ska förflytta vårdtagaren. Kontrollera att spaken har vridits över ordentligt. Nu är båda lyftbanden inkopplade.
3. Tryck på Upp-knappen på handkontrollen eller på manöverpanelen och håll den intryckt för att genomföra förflyttningen till det andra rummet. Överföringen är slutförd när lyftbandet i rummet du lämnade är frikopplat.
4. Haka av det band som nu är frikopplat. Håll i bandet som automatiskt dras tillbaka till lyften.
5. Fortsätt vidare längs med skenan i nästa rum eller nästa system.

Om maxvikten för något av tillbehören t.ex. lyftsele, lyftbygel och eventuella andra tillbehör INTE är densamma som för lyften, gäller den lägsta maxvikten av de som anges på respektive produkt. Kontrollera alltid märkningen på lyften och lyfttillbehören eller kontakta Human Care vid frågor eller oklarheter.

Human Care rekommenderar att endast selar från Human Care används med Human Cares lyftar.
Besök vår hemsida: www.humancaregroup.com för att se vårt utbud av tillbehör.

Tillbehör

Om maxvikten för något av tillbehören t.ex. lyftsele, lyftbygel och eventuella andra tillbehör INTE är densamma som för lyften, gäller den lägsta maxvikten av de som anges på respektive produkt. Kontrollera alltid märkningen på lyften och lyfttillbehören eller kontakta Human Care vid frågor eller oklarheter.

Human Care rekommenderar att endast selar från Human Care används med Human Cares lyftar. Besök vår hemsida: www.humancaregroup.com för att se vårt utbud av tillbehör.

Felsökning

Beskrivning	Indikatorlampa	Åtgärd
Inget händer när man trycker på Upp-knappen eller Ned-knappen på handkontrollen eller manöverpanelen	Släckt	1) Kontrollera att strömbrytaren är tillslagen. 2) Batterierna är helt urladdade. Ladda lyften omedelbart 3) Nödstoppet är intryckt. Avaktivera genom att vrida den röda knappen medurs.
Inget händer när man trycker på Upp-knappen eller Ned-knappen på handkontrollen	Blinkande grönt Blinkar gult Blinkande rött	Kontrollera handkontrollen. Om handkontrollen är defekt behöver den bytas. Kontakta servicetekniker.
Inget händer när man trycker på Upp-knappen eller Ned-knappen på handkontrollen eller manöverpanelen.	Fast rött	1) Lyftmotorn överhettad. Vänta en stund och försök igen. 2) Lyften är överbelastad. Sänk ner med nödfirnings-knappen
Inget händer när man trycker på Upp-knappen eller Ned-knappen på handkontrollen eller manöverpanelen.	Fast gult	Laddning pågår. Avbryt laddningen.
Lyften rör sig åt fel håll när man trycker på Upp-knappen eller Ned-knappen på handkontrollen eller manöverpanelen.	Blinkar grönt Fast grönt Blinkar gult Blinkar rött	Spaken (10) är vriden åt fel håll. Vrid spaken mot det inkopplade bandet.
Inget händer när man trycker på Upp-knappen på handkontrollen eller manöverpanelen.	Blinkar grönt Blinkar gult Blinkar rött	Lyften är i sitt översta läge. Tryck på Ned-knapp på handkontrollen eller manöverpanelen. för att sänka.
Inget händer när man trycker på Ned-knappen på handkontrollen eller manöverpanelen.	Blinkar grönt Blinkar gult Blinkar rött	Lyften är i sitt nedersta läge. Tryck på Upp-knappen på handkontrollen eller manöverpanelen för att höja.
Banden matas inte ut då lyften är på en avlastningsyta.	Blinkar grönt Fast grönt Blinkar gult Blinkar rött	Lyftbandet skall dras uppåt samtidigt som Ned-knappen på handkontrollen eller manöverpanelen hålls intryckt.
Indikatorlampan slår om från blinkande grönt eller gult till blinkande rött.	Blinkar rött	Batterierna behöver laddas men det går fortfarande att lyfta vårdtagaren några gånger. Lyften bör sättas på laddning snarast.

Skötselanvisning av lyften och tillbehören

Skötselanvisning av lyft

- Lyften bör laddas varje natt
- Torka av lyftkassetten med en lätt fuktad torkduk. Diskmedel kan användas
- Spola aldrig lyftkassetten med vatten eller andra vätskor
- Använd ALDRIG starka rengöringsmedel på lyftkassetten
- Om lyften skall desinficeras kan DuPont™ Virkon® användas
- Lyftbandet får tvättas och desinficeras i enlighet med ovan nämnda instruktioner
- Under transport skall spaken (10) alltid vara i neutralläge, rakt upp. Strömbrytaren skall alltid stå på OFF
- Aktivera nödstoppet om lyftkassetten inte ska användas på några dagar. Annars kan batterierna laddas ur
- Lyften skall alltid förvaras eller flyttas liggande horisontellt

Årlig inspektion

Lyften skall inspekteras minst en gång per år av personal kvalificerad av Human Care och i enlighet med Human Cares direktiv. Undersök förslitningsdetaljer särskilt noggrant. Lyftens serviceindikator kommer att blinka gult när service skall utföras.

Daglig kontroll

- Kontrollera lyftselen före varje användning. Lösa sömmar eller annat slitage på lyftband, band och tyg får inte förekomma. Byt i så fall.
- Kontrollera att inga synliga skador finns på lyftkassetten.
- Kontrollera att lyften är korrekt monterad i mellanstycke eller löpvagn.

Månadsvis kontroll

Kontrollera lyftbanden så att inga skador eller förslitningar uppstått. Mata ut lyftbanden så långt att hela längden kan inspekteras. Kontakta er återförsäljare om bandet är skadat. Lyftbandet behöver bytas ut vartannat år.

Service och serviceavtal

Installation, service och underhåll skall endast utföras av personal som är kvalificerad av Human Care och i enlighet med Human Cares direktiv. Endast originalreservdelar får användas. Human Care erbjuder möjlighet att teckna ett förmånligt serviceavtal för årlig tillsyn och provbelastning.

Transport och lagring

Under transport och när lyften inte används under en längre period skall huvudströmbrytaren vara avslagen alternativt nödstoppet intryckt för att förhindra att batterierna laddas ur. Lyften skall transporteras och lagras liggande horisontellt. Klimatförhållandena bör vara enligt följande; omgivningstemperatur på 0 °C till 40 °C, relativ luftfuktighet från 30 % till 80 % och lufttryck från 790 hPa till 1060 hPa.

Produktens livslängd

Produktens förväntade livslängd är 10 år eller 10.000 lyft, om produkten används enligt avsedd användning och underhålls enligt tillverkarens anvisningar, beroende på intensitet och maximal belastning under användning. Om produktetiketten inte längre är läsbar ska produkten kasseras.

Garanti och support

Om du behöver information eller support kan du besöka www.humancaregroup.com eller en lokal distributör.

Riktlinjer och tillverkardeklaration

Riktlinjer och tillverkardeklaration – elektromagnetiska emissioner		
Denna lyft från Human Care är ämnad att användas i de elektromagnetiska miljöer som beskrivs nedan. Du som köper eller använder denna lyft från Human Care bör säkerställa att lyften endast används i denna typ av miljö.		
Emissionsprovning	Överensstämmelse	Elektromagnetisk miljö – riktlinjer
RF-emissioner SS-EN 55011	Grupp 1	Denna lyft från Human Care använder radiovågor endast för lyftens interna funktion. Därför är dess RF-emissioner mycket låga och förväntas inte orsaka några störningar på elektronisk utrustning i närheten.
RF-emissioner SS-EN 55011	Klass B	Denna lyft från Human Care lämpar sig för användning i alla typer av miljöer och inrättningar, inklusive i hemmet och i miljöer med direkt anslutning till det allmänna lågspänningsnätet.
Emission av övertoner SS-EN 61000-3-2	Klass A	
Spänningsfluktuationer/flimmer SS-EN 61000-3-3	Överensstämmer	

Riktlinjer och tillverkardeklaration – elektromagnetisk immunitet			
Denna lyft från Human Care är ämnad att användas i de elektromagnetiska miljöer som beskrivs nedan. Du som köper eller använder denna lyft från Human Care bör säkerställa att lyften endast används i denna typ av miljö.			
Provning av immunitet	SS-IEC 60601 provningsnivå	Efterlevnadsnivå	Elektromagnetisk miljö – riktlinjer
Elektrostatiska urladdningar (ESD) SS-EN 61000-4-2	+/- 6 kV kontakt +/- 8 kV luft	+/- 6 kV kontakt +/- 8 kV luft	Golven bör vara i trä, betong eller klinker. Om golven är belagda i ett syntetiskt material bör den relativa fuktigheten vara minst 30 %.
Immunitet mot snabba transienter/pulsskurar SS-EN 61000-4-4	+/- 2 kV för huvudledning +/- 1 kV för ingångs-/utgångsledningar	+/- 2 kV för huvudledning I/U för ingångs-/utgångsledningar	Nätströmskvaliteten ska motsvara den i en typisk kommersiell eller sjukhusmiljö.

Stötpulser SS-EN 61000-4-5	+/- 1 kV differenti- alläge +/- 2 kV likfasläge	+/- 1 kV differen- tialläge I/U för likfasläge	Nätströmskvaliteten ska motsvara den i en typisk kommersiell eller sjukhusmiljö.
Spänningssänkningar, korta avbrott och spänningsvariationer i elnätets ingångsled- ningar SS-EN 61000-4-11	<5 % UT (>95 % sänkning i UT) för 0,5 cykel 40 % UT (>60 % sänkning i UT) för 5 cykler 70 % UT (>30 % sänkning i UT) för 25 cykler <5 % UT (>95 % sänkning i UT) för 5 sek.	<5 % UT (>95 % sänkning i UT) för 0,5 cykel 40 % UT (>60 % sänkning i UT) för 5 cykler 70 % UT (>30 % sänkning i UT) för 25 cykler <5 % UT (>95 % sänkning i UT) för 5 sek.	Nätströmskvaliteten ska motsvara den i en typisk kommersiell eller sjukhusmiljö. Om denna lyft från Human Care måste användas under ett strömbrott, rekommenderas att lyften ansluts till en avbrottsfri strömkälla eller ett lämpligt batteri.
Kraftfrekventa (50/60 Hz) magnetiska fält SS-EN 61000-4-8	3 A/m	3 A/m	De kraftfrekventa magnetfälten bör ligga på nivåer som är karakteristiska för en typisk kommersiell eller sjukhusmiljö.

OBS: UT motsvarar växelspänningen innan testnivån tillämpades.

Riktlinjer och tillverkardeklaration – elektromagnetisk immunitet

Denna lyft från Human Care är ämnad att användas i de elektromagnetiska miljöer som beskrivs nedan. Du som köper eller använder denna lyft från Human Care bör säkerställa att lyften endast används i denna typ av miljö.

- a Fältstyrkor från fasta sändare, t.ex. basstationer för radiotelefoner (mobila/trådlösa) och landmobilradio, amatörradio, AM- och FM-radiosändningar och tv-sändningar kan inte med noggrannhet förutsägas teoretiskt. En elektromagnetisk undersökning på plats bör övervägas för att utvärdera den elektromagnetiska miljön som skapas av fasta RF-sändare. Om den uppmätta fältstyrkan där denna lyftXX från Human Care används överstiger ovanstående tillämpliga RF-överensstämmelsenivå, ska man kontrollera att lyftenXX fungerar normalt. Om onormal drift observeras kan ytterligare åtgärder behöva vidtas, exempelvis justering eller omplacering av denna Human Care-lyftXX.
- b Över frekvensintervallet 150 kHz till 80 MHz ska fältstyrkorna vara lägre än 10 V/m.

Rekommenderade minsta avstånd mellan bärbar och mobil RF-kommunikationsutrustning och denna Human Care-lyft.

Denna Human Care-lyft är avsedd för användning i en elektromagnetisk miljö där RF-strålningsstörningar kontrolleras. Du som köper eller använder denna lyft från Human Care kan hjälpa till att förebygga elektromagnetiska störningar genom att upprätthålla ett minsta avstånd mellan portabel och mobil RF-kommunikationsutrustning (sändare) och denna lyft enligt nedanstående rekommendationer, och i enlighet med kommunikationsutrustningens maximala uteffekt.

Sändarens högsta märkuteffekt W	Separationsavstånd enligt sändarens frekvens m		
	150 kHz till 80 MHz d = 1,2VP	80 MHz till 800 MHz d = 1,2VP	800 MHz till 2,5 GHz d = 0,7VP
0,01	0,12	0,12	0,07
0,1	0,37	0,37	0,22
1	1,16	1,16	0,7
10	3,67	3,67	2,21
100	11,6	11,6	7

För sändare vars maximala uteffekt inte finns i listan, kan det rekommenderade separationsavståndet (d) i meter (m) uppskattas genom den ekvation som gäller för sändarens frekvens, där P är sändarens maximala uteffekt i watt (W) enligt sändarens tillverkare.

Anm. 1: Vid 80 MHz och 800 MHz ska separationsavståndet för det högre frekvensintervallet tillämpas.

Anm. 2: Dessa riktlinjer görs ej gällande i alla situationer. Elektromagnetisk spridning påverkas av absorption och reflektion från byggnader, föremål och personer.

Återvinning

Följ ditt lands regler för återvinning av elektriska och elektroniska produkter. En korrekt hantering bidrar till att förhindra negativa påverkan på miljö och hälsa.

User manual



Important!

Always read the user manual before using your product and keep this manual for future use.



“WARNING!” This symbol is used when particular attention is required

Lifting and moving a person always entails some risk. You should therefore read the user manuals for the lift and the lifting accessories carefully. Always make sure that the accessories you are using are intended for use with the lift. As a caregiver, you are responsible for the client’s safety and you must know whether or not the client will be able to cope with the lifting process.

Human Care’s lifts are designed only to raise and lower clients in a vertical direction, and never diagonally or through angles. The lift must always be positioned directly above the client when lifting. The client must always be positioned above the surface onto which they are to be lowered.



LIFTING OR LOWERING A CLIENT DIAGONALLY OR IN AN ANGLED MOVEMENT MAY RESULT IN INJURY TO THE CLIENT OR THE CAREGIVER.

If the product is used in any way that is not recommended by Human Care, then Human Care will not accept responsibility for any injuries or accidents that may occur.

If no other agreement or approval exists, the owner of the product is responsible for any combinations using accessories or products from suppliers other than Human Care.

Always contact your supplier if you have any questions or if anything is unclear.

Anyone using the equipment must have been given adequate training and be certified by Human Care in the use of the lift and its accessories. Patients must not be left unattended and should have a trained individual with them when performing a lift.

Human Care’s products are continuously being developed and updated and we reserve the right to make design changes without prior notice.

Notice to user/patient in case of serious incident

Any serious incident that has occurred in relation to the product, should be reported to the local contact, who reports to the manufacturer, and the competent authority of the country in which the user/patient is established.

Compliances and Standards

Human Care is an ISO 13485:2016 certified Swedish medical device company. The Quality Management System is in compliance with US 21 CFR part 820.

The product is CE marked in accordance with EU

Directive 93/42/EEC (MDD) and/or EU Regulation 2017/745 (MDR), as class I medical device.

The CE mark is on the product.

This product has been tested in accordance with ISO 10535.

Safety instructions

Before using for the first time, make sure that:

- you have read and understood the user manual for the lift and all of its accessories
- the lift has been installed in accordance with the installation instructions
- the lift accessories are intended for use with the lift and are correctly fitted
- Before use: charge battery upon arrival. To ensure battery capacity is maintained, the new ceiling lift must be charged for 8 hours immediately upon arrival before it is put in use or stored. This is because the ceiling lift may have been stored for some time and during that period not been charged regularly.
- Check to see if there is a distance strap suspended from the rail or if there is a hook fitted to the rail roller. The recommended minimum height from the floor to the distance strap is 1850 mm.
- Remove the lift and charger from the packaging.
- Remove the seal from the lift belt after first reading the user manual.
- Plug the charger in at an easily accessible wall socket.
- Plug the hand control into the charger (see page 8). If the indicator light on the charger is glowing yellow, charge until the indicator light turns green.



Important! The lift is designed exclusively for lifting people, and only one at a time.

Before use, always ensure that:

- personnel who use the equipment have been given adequate tuition and training in use of the lift and its accessories
- the lift belt is not twisted or worn and that it can move freely in and out of the lift
- lift accessories, e.g. sling, distance strap and rail roller, are showing no signs of wear or other damage
- the lift is correctly suspended in the distance strap, rail roller and rail
- the right types, sizes, materials and designs of the accessories have been selected with respect to the client's safety and needs
- the lift accessories have been correctly installed.
- The sling's strap loops and suspension must

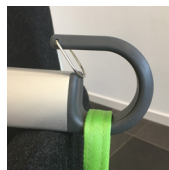

Right



Wrong

be checked once the loops are fully extended when lifting but before the client is lifted from the underlying surface

- It is important to always check that the loops are at the bottom of all hooks (see picture below), securely lifted below the locking pin.

Roomer S

Human Care provides suitable training in safe operation of the lift and other accessories. Further information about slings, rail systems and other accessories can be found at the website: www.humancaregroup.com.



Important! To ensure that the lift belt will not be damaged, it is important that the lift is balanced during moving, lifting and lowering operations. Make sure the lift bar is balanced, the hooks are set at the same length and the sling is suspended correctly. Never hold or pull the lift belt when moving a client. It is also important that the lift belt is tensioned as it is wound in.



Warning! Product modification is not permitted without the manufacturer's consent!



Important! If the lift is used with a 2-point suspension, the lift should not be run completely into the lift. Leave 15 cm of the lifting strap.

Specifikation

Lift capacity, max:	
55300H	220 kg/484 lbs
Dimensions:	
(WxHxL)	400x160x390 mm/15.7x6.2x15.4"
Product weight:	8,9 kg /19,6 lbs
Battery:	2x12V, 2.3Ah
Emergency lowering:	Elektronisk och mekanisk
Class:	Internally powered equipment
Type:	B
IP-class lift:	IPX4
IP-class hand control:	IPX7
Noice level:	<65dB (belastad och obelastad)

Lifting speed:	1.8 m/min / 3.0 m/min (en-dast obelastad)
Lifting height:	2120 mm/ 83,5 in.
Start/stop:	Soft
Indicators:	
Stand by	blinking GREEN
Active	constant GREEN
Error	Constant RED
Service	flashing YELLOW/GREEN, YELLOW/RED
Charging	constant GUL
Charger	Input 100-240V AC 50-60 Hz, 1.6A; Output 27,8V, 0.8A DC
IP-rating charger:	IPX0
ETL:	YES

Product description

1. Hand control
2. Lift belt (bar side)
3. Lift belt (leg hook side)
4. Hanger bar
5. Leg hook
6. Secondary control panel
7. Emergency lowering button
8. Indicator
9. Emergency stop
10. Lever (room-to-room transfer)

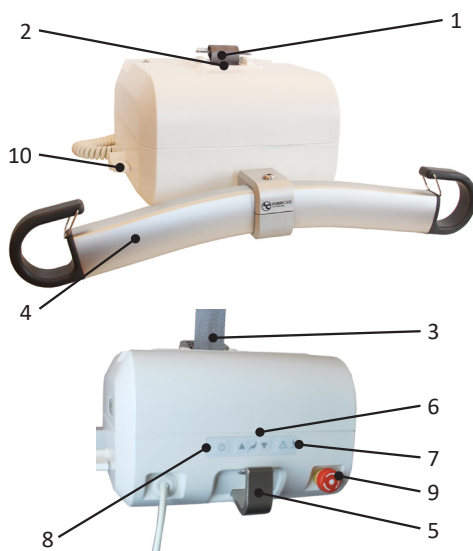

Intended use

A portable ceiling lift with room-to-room functionality provides you with a unique ability to move a client safely and easily from one room to another or from one rail system to another. The lift has two belts, both of which are connected to the rail during a transfer, allowing the transfer to take place horizontally. The transfer takes place in one operation, which means that both the client and caregiver avoid exposure to unnecessary strain during lifting and moving. The lift is used for lifting and moving a client, for example to or from a bed, wheelchair or toilet or from the floor. The apparatus can also be used for walking training, and with the help

of some accessories, for balance training and weighing. The ceiling lift has been designed and tested for use indoors and is classified as an IPX4 product.



Important! The product must not be immersed in water.

The climatic conditions should be as follows: ambient temperature from 0 °C to 40 °C, relative ambient humidity from 30% to 80% and ambient pressure from 790 hPa to 1060 hPa.

Roomer S

Product label

The product label contains information about the lift. This label is located underneath the lift.

Wireless transmission equipment, mobile telephones, etc. must not be used close to the device as it may affect its function. Particular caution must be observed when using strong sources of interference such as diathermy and such like, to ensure that no diathermy cables are placed on or near the device. If in doubt, ask the person in charge of the equipment or the supplier.

Symbols on the unit and product label

	CE marking
	Date of manufacture
	Manufacturer
	Max. load
	Instructions: Read the instructions and make sure you understand them before using this product
	Article number/reference number "-XX" = country specific code (AU-Australia, GB-Great Britan, EU-Europe, JP-Japan, NA-North America)
	Serial number

	Medical Device
	Warning
	The lift contains lead batteries and electronics and it must be recycled appropriately
	Third party certification marking (not applicable for all regions and versions)
	Type-B product
	Switch the product off/Switch the product on

Functions

Emergency stop

In an emergency, the emergency stop can be activated by pressing the RED button. To reset the emergency stop, turn the RED button clockwise.

Emergency lowering

In event of an emergency the emergency lowering function can be used. Press emergency lowering button and down button at least 3 seconds simultaneously to activate the emergency lowering. Older lifts (before July 2016) may not have double key command and delay.

An audio signal indicates that the lift is lowering. Always ensure that emergency lowering can be performed as safely as possible for the client. The emergency lowering button only works when the lift is switched on and emergency stop has been deactivated. When the emergency lowering is active, the end position switches are inactive. If the button is pushed until the lift is in its lowest position, the lift will start to go up again. Always stop at the lowest position.



The emergency lowering button must only be used in emergency situations.

Safety catch

The lift is equipped with a safety catch. This prevents involuntary falls. If the lift belt is pulled out too quickly, the safety catch will engage, thus preventing the fall. Slacken the lift belt to unlock the catch. With the safety catch engaged, the lever (10) can never be turned, as this blocks the lowering function of the lift!

Mechanical emergency lowering

During power loss and the hoist is loaded, user in the hoist, the mechanical emergency lowering is activated and the hoist is lowering in a safe and reliable manner.

Overheating

The lift has overheating protection which stops the motor if it gets too hot. Overheating can occur if the motor is overloaded or operated continuously for quite a long time. The lift's work cycle (work:pause) is 15:85. Maximum continuous operation is two minutes. If this is exceeded, there is a risk of the motor overheating.

Belt tension guard

The lift is equipped with a belt tension guard that prevents unintentional discharging of the lift belt. The lift must be loaded in order to be able to pull the belt out. This means that when the lift is lowered to a surface, the lift belt is only fed out if it is pulled upwards while the DOWN button on the hand control or the control panel is held pressed in. The purpose of this is to pull out enough of the lift belt in order to be able to hook the lift onto the suspension hook, or to unhook it.

Two Speeds

When the lift is loaded with less than approx. 40 kg it can be run at two speeds. If the Up or Down button is pressed for longer than 3 seconds, the lift will run in the faster mode. If the lift is loaded with more than approx. 40 kg it will only run in the slower mode.

Suspending the lift from the rail

Place the lift on a suitable surface. Turn the lever (10) so it is pointing towards the leg hook (5) and pull out (do not jerk it) the lift belt on the bar side (2) up to the hook on the distance strap and hook it diagonally from above (see fig).

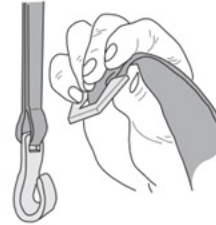

Then turn the lever (10) so that it points towards the bar (4) and the lift belt (2) is now connected. Switch on at the mains and the lift is ready for use.

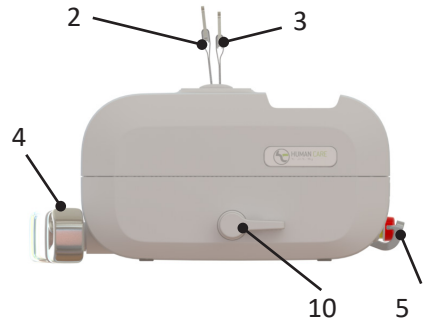

The direction of the lever (10) determines which belt is engaged and which is active. If the lever (10) is pointing towards the leg hook (5) the belt nearest the leg hook (3) is active. If the lever (10) is pointing towards the bar (4) the belt nearest the bar (2) is active.

Hand control

The hand control is equipped with an Up button (1) and a Down button (2) for raising and lowering the lift.

When the lift is loaded with less than approx. 40 kg it can be run at two speeds. If the Up or Down button is pressed for longer than 3 seconds, the lift will run in the faster mode. If the lift is loaded with more than approx. 40 kg it will only run in the slower mode.

On the short side of the hand control there is an input for charging the lift and an input (USB-C) for communicating with the lift.

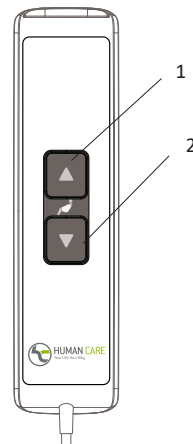

Secondary control panel

The lift is equipped with a secondary control panel located on the lift which can be used as an alternative to the hand control. It is equipped with Up button (2) and Down button (3) for raising and lowering, an OFF/ON button (1) for activation/deactivation of the lift and an emergency lowering button (4) for quick lowering the lift.

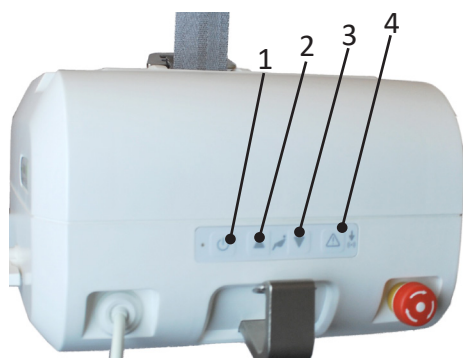

Press emergency lowering button and down button at least 3 seconds simultaneously to activate the emergency lowering. Older lifts (before may 2016) may not have double key command and delay.

Indicator

The indicator light (8) has the following indications, which are only accessible when the lift is switched on.

Flashing green	The lift is on and ready for use. Battery level is Full.
Flashing yellow	The lift is on and ready for use. Battery level is Normal. It might be a good idea to charge up the lift.
Flashing red	The lift is on and ready for use. Battery level is Low. The lift must be charged up immediately.

Constant green	The lift is in operation or loaded.
Constant red	The lift safety catch has engaged. (See troubleshooting table)
Constant yellow	The lift is charging. The lift's function is blocked.
Flashing green/yellow	The lift's service interval has passed. Service and annual inspection must be performed immediately.
Flashing red/yellow	The lift's service interval has passed. Service and annual inspection must be performed immediately. Battery level is Low. The lift must be charged up immediately.

Charger

The indicator on the lift flashes red when the batteries need recharging. Plug the charger cable into the hand control or put the hand control into the charger cradle and charging will start. When the lift is charging the indicator glows yellow.



The lift can only be used with a charger recommended by Human Care, article number 50880.

- Charge the lift regularly, preferably every night
- The charger must be disconnected when you use the lift
- The lift's function is blocked during charging. Disconnect the charger to use the lift

- The unit charges regardless of the position of the main switch
- If the emergency stop is activated the lift cannot be charged. Check that the emergency stop is not activated when charging.
- The charger must only be connected to an earthed socket.



Important! When the batteries reach a critically low battery level, it will no longer be possible to perform more lifts (up or down). However, there is still enough battery power for emergency lowering. See separate manual for the charger, 99599.

Detaching the lift from the rail system

Lower the lift so that it stands solidly on a surface. The lift will stop automatically when it reaches the surface. It may be useful to use Human Care's cart (Art.no. 50346). Feed more belt out by pulling gently on the belt that is active while at the same time pressing the Down button on the hand control or control panel. When the belt is slack it can be easily unhooked from the distance strap by lifting the belt loop upwards.

Hold the active belt and turn the lever (10) to the opposite position to release the pulled-out belt. The belt will automatically be retracted. Make sure the belt is kept taut and gets rolled up in the lift straight, without folding.

Using the lift



Important! If the buttons on the hand control or control panel are used to feed the belt back into the lift, the belt must be kept taut until the entire belt has been fed in.

Press the Up button on the hand control or control panel on the lift to lift the client. Press the Down button on the hand control or control panel to lower the client. Pressing the button activates a soft start, and releasing it causes a soft stop.

The direction of the lever (10) determines which belt is engaged and which is active. If the lever (10) is pointing towards the leg hook (5) the belt nearest the leg hook (3) is active. If the lever (10) is pointing towards the bar (4) the belt nearest the bar (2) is active.



Important! Do not turn the lever unless both belts are connected to their respective rail rollers. The lever (10) must always point towards the belt that the lift is suspended from or is to be transferred over to! When the lift is suspended from only one of the lift belts and the lever (10) is turned over to the free belt, the loaded belt will be released if you physically raise the lift. This can result in the lift falling, which may be dangerous. Turn the lever (10) back immediately to the loaded belt to avoid unintentional disconnection!

Set the bar (4) to the prescribed position. Ensure that the bar hooks are in the same position on both sides. Place the client in the prescribed sling according to the sling instructions and hang the sling in the hooks on the bar and in the leg hook (5). Check that the sling's lifting straps are properly anchored in all hooks.

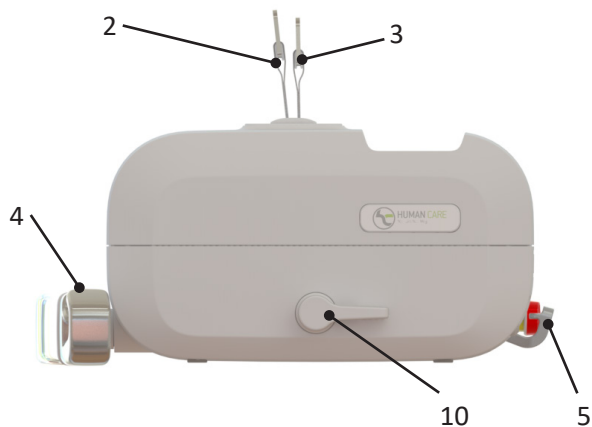

Data communication

Roomer S is able to communicate with a standard PC (Win 7/Win 8). This communication makes it possible to obtain statistics and other information on the lift.

To communicate with the ceiling lift you need the Human Care Data and Service Application, software that can be downloaded from the Human Care website, www.humancaregroup.com.

Connect the lift to your PC with a standard mini-USB cable. Start the Human Care Data and Service Application and follow the instructions. The lift must be switched on for communication to be possible. The lift is deactivated while communication takes place.

The following information can be read from the lift

- Article number, serial number and production date
- Max. user weight
- Software version
- Service dates
- Periodic usage statistics
- Error log

Connected computer equipment must fulfil the requirements of IEC 60950-1 or IEC 60601-1

The latest software for the lift should always be used. You can find the latest version at our website.

Hanger bar

The hanger bar is available as accessory on lifts, part no:

55751 Hanger Bar Altair/Roomer-S 2P 45 cm

55764 Hanger Bar Altair/ Roomer-S 2P 55 cm



Important! Do not hold on to the bar or the hooks when performing a lift.

Lifting height

The lifting height corresponds to the difference between the highest and lowest position the lift can reach. This corresponds to the length of the lift belt. The length of the lift belt is 2120 mm.

If you want to extend the lift belt there are distance straps in various lengths available as

extras. The lifting height of the lift is not affected by the length of the distance strap.

The total height of the system consists of the rail in which the lift is mounted, the rail roller in the rail, a distance strap if relevant and the lift.

Room-to-room transfer

The lift offers a unique ability to move a client smoothly and easily from one room to another or from one rail system to another. The transfer takes place horizontally in a manner that is safe and comfortable for the client. It requires no structural engineering measures such as making holes in or above doors. If the sling is suspended using only the hanger bar, the maximum recommended weight is 100 kg (220 lbs).



Important! To ensure that the lift belt will not be damaged, it is important that the lift is balanced during moving, lifting and lowering operations. Never hold or pull the lift belt when moving a client.

1. Move the client to the doorway or to the place where the room-to-room transfer is to take place. Raise the lift until it is approx. 10 cm away from the hook. Pull out the non-active lift belt and hook it securely diagonally from above in the hook in the other room or the other rail system.
2. Turn the lever over so that it points towards the direction in which you want to

move the client. Check that the lever has been turned over properly. Now both lift belts are connected.

3. Press the Up button on the hand control or on the control panel and keep it pressed in to perform the transfer to the other room. Transfer is complete when the lift belt in the room you left has been released.
4. Unhook the belt that has now been released. Hold onto the belt, which is automatically retracted to the lift.
5. Continue further along the rail in the next room or next system.

If the maximum weight for any of the accessories, e.g. slings, lift bars and any other accessories is NOT the same as for the lift, then the lowest max. weight given for any one product is the one that shall apply. Always check the label on the lift and lifting accessories or contact Human Care if you have any questions or if anything is unclear.

Human Care recommends using only Human Care slings with Human Care lifts. Visit www.humancaregroup.com to view all our lift accessories.



IMPORTANT! The lever shall point towards the belt in use.

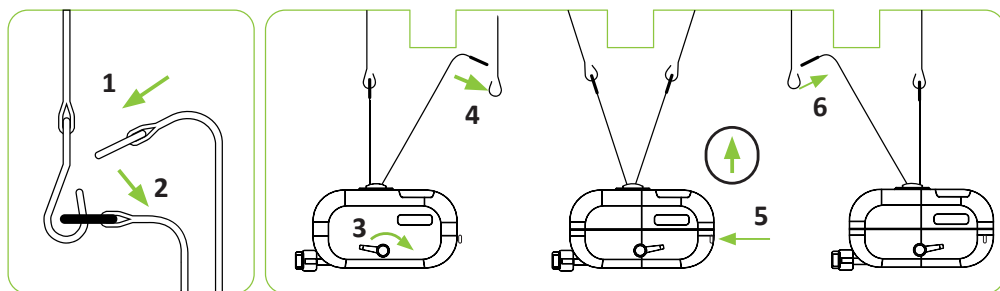

Accessories

If the maximum weight for any of the accessories, e.g. slings, lift bars and any other accessories is NOT the same as for the lift, then the lowest max. weight given for any one product is the one that shall apply. Always check the label on the lift and lifting accessories or contact Human Care if you have any questions or if anything is unclear.

Human Care recommends using only Human Care slings with Human Care lifts. Visit www.humancaregroup.com to view all our lift accessories.

Troubleshooting

Description	Indicator	Action
Nothing happens when you press the Up button or the Down button on the hand control or the control panel	Not lit	<ol style="list-style-type: none"> 1) Check that the mains switch is on. 2) The batteries are fully discharged. Charge the lift immediately 3) The emergency stop is pushed in. Deactivate by turning the red button clockwise.
Nothing happens when you press the Up button or the Down button on the hand control	Flashing green Flashing yellow Flashing red	Check the hand control. If the hand control is defective it needs to be replaced. Contact a service technician.
Nothing happens when you press the Up button or the Down button on the hand control or the control panel.	Constant red	<ol style="list-style-type: none"> 1) Lift motor is overheated. Wait a while and try again. 2) Lift is overloaded. Lower using the emergency lowering button
Nothing happens when you press the Up button or the Down button on the hand control or the control panel.	Constant yellow	Charging in progress. Interrupt charging.
The lift goes in the wrong direction when you press the Up button or the Down button on the hand control or the control panel.	Flashing green Constant green Flashing yellow Flashing red	<p>The lever (10) has been turned in the wrong direction.</p> <p>Turn the lever towards the connected belt.</p>
Nothing happens when you press the Up button on the hand control or the control panel.	Flashing green Flashing yellow Flashing red	The lift is in its maximum upper position. Press the Down button on the hand control or the control panel to lower the lift.
Nothing happens when you press the Down button on the hand control or the control panel.	Flashing green Flashing yellow Flashing red	The lift is in its maximum lower position. Press the Up button on the hand control or the control panel to raise the lift.
The belt is not fed out when the lift is on a surface.	Flashing green Constant green Flashing yellow Flashing red	The lift belt has to be pulled upwards at the same time as the Down button on the hand control or the control panel is held pressed in.
The indicator switches from flashing green or yellow to flashing red.	Flashing red	The batteries need charging but you can still lift the client a few times. The lift should be set to charge as soon as possible.

Care instructions for the lift and accessories

Care instructions for the lift

- The lift should be recharged every night
- Wipe the ceiling lift using a slightly dampened drying cloth. Washing up liquid can be used
- Never wash the ceiling lift using water or any other fluids.
- NEVER use strong detergents on the ceiling lift.
- If the lift needs to be disinfected, DuPont™ Virkon® can be used
- The lift belt must be washed and disinfected as instructed above
- During transport the lever (10) must always be in neutral position, straight up. The mains switch must always be OFF
- Activate the emergency stop if the ceiling lift is not to be used for a few days. Otherwise the batteries will run down
- The lift must always be stored or moved lying horizontally

Annual inspection

The lift must be inspected at least once a year by someone with Human Care qualifications and in accordance with Human Care's directive. Pay particular attention to parts that show wear. The lift's service indicator will flash yellow when a service needs to be performed.

Daily inspection

Always check the sling before use. There must be no loose seams or other signs of wear to lift belts, sling and fabric. If there are, replace the part.

- Check the ceiling lift for visible signs of damage
- Check that the lift is correctly mounted in the distance strap or rail roller.

Monthly inspection

Check the lift belts for damage or wear and tear.

Feed out enough of the lift belts to allow their entire length to be checked. Contact a retailer if the belt is damaged. The lift belt should be replaced every second year.

Service

Installation, service and maintenance must only be performed by personnel with Human Care qualifications and in accordance with Human Care's directive. Only original spare parts may be used.

Service agreements

Human Care invites you to sign a service agreement for annual inspection and test loading.

Transport and storage

During transport, or when the lift is not going to be used for some time, the mains switch must be off or the emergency stop button pushed in, otherwise the batteries will discharge. The lift must be transported and stored lying horizontally. The climatic conditions should be as follows: ambient temperature from 0 °C to 40 °C, relative ambient humidity from 30% to 80% and ambient pressure from 790 hPa to 1060 hPa.

Product lifetime

The product's expected lifetime is ten (10) years or 10.000 lifts, if the product is used as intended and maintained according to the manufacturer's instructions, depending on the intensity of use and maximum load applied during use. If the product label is no longer legible, the product should be discarded.

Warranty and support

If you need information or support, please contact your Human Care office, www.humancaregroup.com, or distributor.

Guidance and manufacturer's declaration

Human Care lifts mentioned in this document covers following models:

Guidance and manufacturer's declaration – electromagnetic emissions		
The Human Care lift is intended for use in the electromagnetic environment specified below. The customer or the user of the Human Care lift should assure that it is used in such an environment.		
Emission test	Compliance	Electro-magnetic environment - guidance
RF emissions CISPR 11	Group 1	The Human Care lift uses RF energy only for its RF emissions are very low and are not likely to cause any interference in nearby electronic equipment.
RF emissions CISPR 11	Class B	
Harmonic emissions IEC 61000-3-2	Class A	
Voltage fluctuations/flicker emissions IEC 61000-3-3	Complies	

Guidance and manufacturer's declaration – electromagnetic immunity			
The Human Care lift is intended for use in the electromagnetic environment specified below. The customer or the user of the Human Care lift should assure that it is used in such an environment.			
Immunity test	IEC 60601 test level	Compliance level	Electro- magnetic environment - guidance
Electrostatic discharge (ESD) IEC 61000-4-2	+/- 6 kV contact +/- 8 kV air	+/- 6 kV contact +/- 8 kV air	Floors should be wood, concrete or ceramic tile. If floors are covered with synthetic material, the relative humidity should be at least 30 %.
Electrical fast transient / Burst IEC 61000-4-4	+/- 2 kV for power supply lines +/- 1 kV for input/output lines	+/- 2 kV for power supply lines n/a. for input/output lines	Mains power quality should be that of a typical commercial or hospital environment.
Surge IEC 61000-4-5	+/- 1 kV differential mode +/- 2 kV common mode	+/- 1 kV differential mode n/a. for common mode	Mains power quality should be that of a typical commercial or hospital environment.
Voltage dips, short interruptions and voltage variations on power supply input lines IEC 61000-4-11	<5 % UT (>95 % dip in UT) for 0,5 cycle 40 % UT (60 % dip in UT) for 5 cycles 70 % UT (30 % dip in UT) for 25 cycles <5 % UT (>95 % dip in UT)) for 5 sec	<5 % UT (>95 % dip in UT) for 0,5 cycle 40 % UT (60 % dip in UT) for 5 cycles 70 % UT (30 % dip in UT) for 25 cycles <5 % UT (>95 % dip in UT)) for 5 sec	Mains power quality should be that of a typical commercial or hospital environment. If the user of the Human Care lift requires continued operation during power mains interruptions, it is recommended that the lift be powered from an uninterruptible power supply or battery.
Power frequency (50/60 Hz) magnetic field IEC 61000-4-8	3 A/m	3 A/m	Power frequency magnetic fields should be at levels characteristic of a typical location in a typical commercial or hospital environment
NOTE UT is the a.c. mains voltage prior to application of the test level.			

Guidance and manufacturer's declaration – electromagnetic immunity
The Human Care lift is intended for use in the electromagnetic environment specified below. The customer or the user of the Human Care lift should assure that it is used in such an environment.

Immunity test	IEC 60601 test level	Compliance level	Electro- magnetic environment - guidance
Conducted RF IEC 61000-4-6	3 Vrms 150 kHz to 80 MHz	3 Vrms	<p>Portable and mobile RF communications equipment should be used no closer to any part of the Human Care lifts, including cables, than the recommended separation distance calculated from the equation applicable to the frequency of the transmitter. Recommended separation distance</p> $d = [3,5/3] \sqrt{P}$ $d = [3,5/3] \sqrt{P}$ $d = [7/3] \sqrt{P}$ <p>80 MHz to 800 MHz</p> <p>800 MHz to 2,5 GHz</p> <p>where P is the maximum output power rating of the transmitter in watts (W) according to the transmitter manufacturer and d is the recommended separation distance in meters (m).</p> <p>Field strengths from fixed RF transmitters, as determined by an electromagnetic site survey, should be less than the compliance level in each frequency range. b</p> <p>Interference may occur in the vicinity of equipment marked with the following symbol.</p>
Radiated RF IEC 61000-4-3	3 V/m 80MHz to 2,5GHz 10 V/m 800MHz to 2,5GHz	3 V/m 10V/m	

NOTE 1 At 80MHz and 800MHz, the higher frequency range applies.

NOTE 2 These guidelines may not apply in all situations. Electromagnetic propagation is affected by absorption and reflected from structures, objects and people.

a Field strengths from fixed transmitters, such as base stations for radio (cellular/cordless) telephones and land mobile radios, amateur radio, AM and FM radio broadcast and TV broadcast cannot be predicted theoretically with accuracy. To assess the electromagnetic environment due to fixed RF transmitters, an electromagnetic site survey should be considered. If the measured field strength in the location in which the Human Care lifts is used exceeds the applicable RF compliance level above, the Human Care lifts should be observed to verify normal operation. If abnormal performance is observed, additional measures may be necessary, such as reorienting or relocating the Human Care lifts.

b Over the frequency range 150 kHz to 80 MHz, field strengths should be less than 10 V/m.

Recommended separation distances between portable and mobile RF communications equipment and the Human Care lifts.

The Human Care lifts are intended for use in an electromagnetic environment in which radiated RF disturbances are controlled. The customer or the user of the Human Care lifts can help prevent electromagnetic interference by maintaining a minimum distance between portable and mobile RF communications equipment (transmitters) and the Human Care lifts as recommended below, according to the maximum output power of the communications equipment.

Rated maximum output power of transmitter W	Separation distance according to frequency of transmitter m		
	150 kHz to 80 MHz d = 1,2VP	80 MHz to 800 MHz d = 1,2VP	800 MHz to 2.5 GHz d = 0,7VP
0.01	0.12	0.12	0.07
0.1	0,37	0,37	0,22
1	1,16	1,16	0,7
10	3,67	3,67	2,21
100	11.6	11.6	7

For transmitters rated at a maximum output power not listed above, the recommended separation distance d in meters (m) can be estimated using the equation applicable to the frequency of the transmitter, where P is the maximum output power rating of the transmitter in watts (W) according to the transmitter manufacturer.

Note 1: At 80 MHz and 800 MHz, the separation distance for the higher frequency range applies.

Note 2: These guidelines may not apply in all situations. Electromagnetic propagation is affected by absorption and reflection from structures, objects and people.

Recycling

Once the product has reached the end of its life, it should be disposed according to your country's rules, especially for the separate collection

of electrical and electronic products.

Correct disposal helps prevent negative consequences for the environment and human health.

Notice d'utilisation



Important!

Vous devez lire le manuel d'utilisation de votre appareil avant l'utilisation. Gardez cette brochure et ces informations à portée de main pour une utilisation future.



« **AVERTISSEMENT !** » *Le symbole est utilisé pour des procédures exigeant une attention particulière*

Le levage et le transport d'une personne entraînent toujours des risques. Lisez donc soigneusement le manuel de l'utilisateur du lève-personne et des accessoires de levage. Vérifiez toujours vous-même que les accessoires utilisés sont conçus pour fonctionner avec le lève-personne. En tant que soignant, vous êtes responsable de la sécurité du client et devez être conscient de la capacité du client à gérer la situation de levage.

Les lève-personnes plafonniers Human Care sont conçus pour lever et abaisser des clients sur un plan vertical uniquement, jamais sur un plan diagonal ou oblique. Lors du levage, le lève-personne doit être positionné directement au-dessus du client. Le client doit toujours être positionné au-dessus de la surface vers laquelle il doit être abaissé.



Le levage ou l'abaissement d'un client en diagonale ou à l'oblique risque de causer des blessures au client ou au soignant.

Si le produit est utilisé d'une manière non recommandée par Human Care, Human Care n'assumera aucune responsabilité pour les blessures

ou autres accidents qui risquent de se produire.

Les personnes qui utilisent l'équipement doivent avoir reçu les instructions et la formation appropriées pour l'utilisation du lève-personne et des accessoires.

Le client ne doit pas utiliser le lève-personne sans qu'un adulte ne soit présent. Ne laissez jamais un client seul dans le lève-personne.

En l'absence d'autres accords ou approbations, le propriétaire du produit est responsable de l'éventuelle utilisation avec des accessoires ou produits proposés par des fournisseurs autres que Human Care.

En cas de questions ou de doutes, veuillez toujours contacter le fournisseur.

Les produits Human Care sont constamment mis à jour et améliorés et nous nous réservons donc le droit d'en modifier la conception sans préavis.

Avis à l'utilisateur / patient en cas d'incident grave

Tout incident grave survenu en relation avec le produit doit être signalé au contact local, qui le signale au fabricant, et à l'autorité compétente du pays dans lequel l'utilisateur/patient est établi.

Conformités et normes

Human Care est une société suédoise de dispositifs médicaux certifiée ISO 13485:2016. Le système de gestion de la qualité est conforme à la norme US 21 CFR partie 820.

Ce produit a été testé conformément à la norme ISO 10535.

Le produit est marqué CE conformément à la directive européenne 93/42/EEC (MDD) et / ou au règlement EU 2017/745 (MDR), en tant que dispositif médical de classe I. Le marquage CE est apposé sur le produit lui-même.

Consignes de sécurité

Avant la première utilisation, vérifiez que :

- vous avez lu et compris le manuel de l'utilisateur du lève-personne et de tous les accessoires
- le lève-personne est monté conformément aux instructions d'installation
- les accessoires de levage sont appropriés au lève-personne et correctement montés
- Avant utilisation : chargez la batterie à la réception. Pour que la capacité de la batterie soit maintenue, le nouveau lève-personne au plafond doit être chargé pendant 8 heures immédiatement à sa réception avant d'être mis en service ou entreposé. En effet, le lève-personne au plafond a peut-être été entreposé pendant un certain temps et n'a pas été chargé régulièrement pendant cette période.
- Vérifiez que le rail est équipé d'une sangle intermédiaire ou que le chariot est équipé d'un crochet. La hauteur minimale recommandée entre le sol et la sangle intermédiaire est de 1850 mm.
- Sortez le lève-personne et le chargeur de la boîte.
- Déchirez le sceau de la courroie de levage après avoir lu le manuel de l'utilisateur.
- Connectez le chargeur à une prise murale facilement accessible.
- Insérez la télécommande dans le chargeur (voir page 8). Si le voyant indicateur du chargeur est allumé en jaune, chargez le lève-personne jusqu'à ce que l'indicateur devienne vert.

Pendant l'utilisation, vérifiez toujours que:

- le personnel qui utilise l'équipement a reçu les instructions et la formation appropriées pour l'utilisation du lève-personne et des accessoires
- la courroie de levage n'est pas vrillée ou usée et peut entrer et sortir librement du lève-personne
- les accessoires de levage, par exemple harnais, sangle intermédiaire et chariot, ne montrent aucun signe d'usure ou de dommage
- le lève-personne est correctement suspendu à la sangle intermédiaire, au chariot et au rail
- des accessoires de type, taille, matériau et conception corrects sont choisis pour répondre en toute sécurité aux besoins du client
- les accessoires de levage sont correctement montés. La suspension et les œilletons de levage du harnais doivent être contrôlés lorsque les œilletons sont complètement tendus lors du levage mais avant que le client ne soit levé de la surface en-dessous
- Il est important de toujours vérifier que les boucles sont au bas de tous les hameçons (voir image ci-dessous), solidement placé en dessous de la goupille de verrouillage.



Bien



Faux



Important! Le lève-personne n'est conçu que pour le levage de personnes, une seule à la fois.

Human Care fournit une formation appropriée concernant la manipulation en toute sécurité du lève-personne et des accessoires.

Roomer S

Visitez www.humancaregroup.com pour plus d'informations sur les harnais, systèmes de rail et autres accessoires.



Important ! Pour garantir que la courroie de levage ne soit pas endommagée, il est important d'équilibrer le lève-personne lors du transport, de la montée et de la descente. Vérifiez que la barre de levage est en équilibre, que les crochets sont réglés sur la même longueur et que le harnais est correctement suspendu. Ne tenez ni ne tirez pas la courroie de levage lors du transport d'un client. Vérifiez que la courroie est tendue lorsqu'elle s'enroule.



Avertissement ! Il est interdit de modifier le produit sans l'approbation du fabricant !



Important ! Si le lève-personne est utilisé avec une méthode de suspension à 2 points, la courroie de levage ne doit pas être complètement rentrée. Laissez 15 cm de la courroie de levage visible

Spécification

Capacité de levage max.:	
55300H	220 kg/484 lbs
Dimensions :	
(lxhxl)	400x160x390 mm
Poids du lève-personne :	8,9 kg
Batteries :	2x12 V, 2,3 Ah
Descente d'urgence :	électronique et mécanique
Classe :	Équipement à alimentation interne
Type :	B
Indice IP, lève-personne :	IPX4
Indice IP, télécommande :	IPX7
Niveau sonore :	<65 dB (avec et sans charge)
Vitesse de levage :	1,8 m/min / 3,0 m/min (sans charge uniquement)

Hauteur de levage :	2120 mm/ 83,5"
Démarrage/arrêt :	souple
Voyant indicateur :	
Veille	lueur VERTE clignotante
Actif	lueur VERTE fixe
Erreur	lueur ROUGE fixe
Entretien	Lueur clignotante JAUNE/VERTE, JAUNE/ROUGE
En charge	Lueur JAUNE fixe
Chargeur	Entrée 100-240 V CA 50-60 Hz, 1,6 A ; sortie 27,8 V, 0,8 A CC
Indice IP, chargeur :	IPX0
ETL :	Oui

Le produit est conçu pour des utilisations multiples.

Description du produit

1. Télécommande
2. Courroie de levage (côté barre)
3. Courroie de levage (côté crochet pour les jambes)
4. Barre
5. Crochet pour les jambes
6. Panneau de commande secondaire
7. Bouton de descente d'urgence
8. Voyant indicateur
9. Arrêt d'urgence
10. Levier (transfert d'une pièce à l'autre)

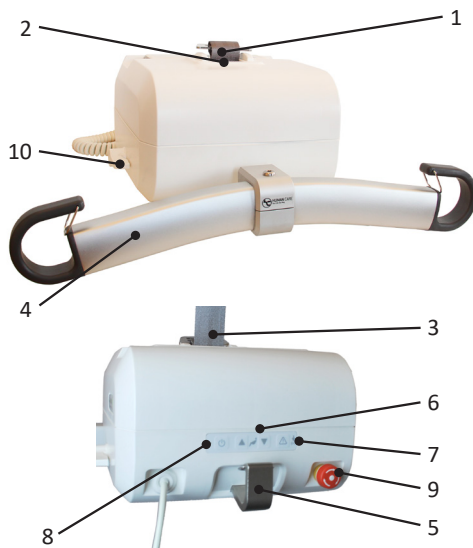

Domaines d'utilisation

Un lève-personne plafonnier portable avec fonction de transfert d'une pièce à l'autre vous offre la possibilité unique de déplacer un client, facilement et en toute sécurité, d'une pièce à une autre ou d'un système de rails à un autre. Le lève-personne comporte deux courroies, qui sont toutes deux connectées au rail lors du transfert, ce qui permet d'effectuer le déplacement horizontalement. Le transfert est effectué en une seule étape et le client et le soignant évitent donc des contraintes inutiles lors du levage et du transfert. Le lève-personne s'utilise pour le levage et le transport d'un client, par exemple depuis et vers un lit, un fauteuil roulant, des toilettes ou depuis le sol. L'équipement peut également être utilisé pour la rééducation

de la marche et, avec des accessoires supplémentaires, pour l'entraînement de l'équilibre et la pesée.

Le lève-personne plafonnier est conçu et testé pour une utilisation à l'intérieur et est classé comme un produit IPX4.



Important ! Le produit ne doit pas être immergé.

Les conditions climatiques doivent être comme suit : une température ambiante comprise entre 0 °C et 40 °C, une humidité relative de l'air de 30 % à 80 % et une pression de l'air entre 790 hPa et 1060 hPa.

Roomer S

Plaque du produit

La plaque du produit contient des informations concernant le lève-personne. La plaque est placée sur le dessous du lève-personne.

Les transmetteurs radio, téléphones portables, etc. ne doivent pas être utilisés à proximité immédiate de l'appareil car cela risquerait d'en affecter les performances. Une attention particulière est requise en cas d'utilisation de puissantes sources de perturbations telles que du matériel de diathermie ou similaire. Par exemple, les câbles de diathermie ne doivent pas être placés sur l'appareil ni à proximité. En cas de doutes, veuillez contacter la personne responsable de l'équipement ou le fournisseur.

Human Care HC AB, Arstångsvägen 21B, 117 43, Stockholm, Sweden



HUMAN CARE
Your Life Your Way

ROOMER S 220kg



REF 55300H-XX

220kg / 484lbs

2020-04

24V DC 2.3Ah IPX4

Duty cycle: 15:85 Continuous: max 2min

CE MD  

SN  **561061083035103**







 **Conforms to ISO 10535**
with AAMI ES60601-1







ETL Classified

 **Certified to ISO 10535**
with CSA-C22.2 No 60601-1

Intertek
500940  **7 331599 2537553**

Symboles sur l'appareil et plaque du produit

	Marquage CE
	Date de fabrication
	Fabricant
	Charge max.
	Notice d'utilisation : Lisez et comprenez le manuel avant d'utiliser le produit
	Numéro d'article/numéro de référence. "-XX" = code spécifique au pays (AU-Australia, GB-Great Britan, EU-Europe, JP-Japan, NA-North America)
	Numéro de série

	Dispositif médical
	Avertissement
	Le lève-personne contient des batteries au plomb et des composants électriques et doit être recyclé en conséquence
	Logo de certification de tierce partie (non applicable à toutes les régions et/ou versions)
	Produit de type B
	Mise en marche/arrêt du produit

Fonctions

Arrêt d'urgence

En cas d'urgence, activez l'arrêt d'urgence en appuyant sur le bouton ROUGE. Pour réinitialiser l'arrêt d'urgence, tournez le bouton ROUGE dans le sens horaire.

Descente d'urgence

En cas d'urgence, la fonction d'abaissement d'urgence peut être utilisée.

Appuyez sur le bouton pour abaissement d'urgence et le bouton vers le bas au moins 3 secondes simultanément pour activer la descente d'urgence. Les lève-personnes plus anciens (avant le 2016 juillet) peuvent ne pas avoir la double commande à et clé le retard.

Un signal sonore indique que le lève-personne descend. Veillez toujours à ce que la descente d'urgence soit effectuée en toute sécurité pour le client. Le bouton de descente d'urgence ne fonctionne que si le lève-personne est activé et l'arrêt d'urgence désactivé. Lorsque la descente d'urgence est active, les interrupteurs de position finale sont inactifs. En cas de pression sur le bouton avant que le lève-personne n'ait atteint sa position la plus basse, ce dernier commencera à remonter. Arrêtez-vous toujours à la position la plus basse.



Le bouton de descente d'urgence ne doit être utilisé qu'en cas d'urgence.

Taquet de sécurité

Le lève-personne est équipé d'un taquet de sécurité. Il permet d'empêcher toute chute involontaire. En cas de sortie trop rapide de la courroie de levage, le taquet de sécurité se verrouille et arrête la chute. Libérez le taquet en laissant la courroie rentrer dans le lève-person-

ne. En position verrouillée, le levier (10) ne doit jamais être tourné car cela bloque la fonction d'abaissement du lève-personne!

Surchauffe

Le lève-personne est équipé d'une protection contre la surchauffe qui arrête le moteur si sa température est excessive. Une surchauffe peut se produire si le moteur est surchargé ou utilisé en continu pendant une période prolongée. Le cycle de service du lève-personne (fonctionnement :pause) est de 15:85. La durée de fonctionnement continu maximale est de 2 minutes. Si cette durée est dépassée, le moteur risque de surchauffer.

Protecteur de tension de courroie

Le lève-personne est équipé d'un protecteur de tension de courroie qui empêche toute extension accidentelle de la courroie de levage. Pour que la courroie puisse être sortie, le lève-personne doit être chargé. Cela signifie que, lorsque le lève-personne a été abaissé vers une surface de déchargement, la courroie ne sort que si elle est tirée vers le haut et que le bouton Bas de la télécommande ou du panneau de commande est maintenu enfoncé simultanément. Le but de cette manœuvre est de sortir une longueur de courroie suffisante pour pouvoir accrocher le lève-personne sur le crochet de suspension ou l'en décrocher.

Deux vitesses

Lorsque le lève-personne est chargé d'un poids inférieur à environ 40 kg, il peut fonctionner à deux vitesses. Si le bouton Haut ou Bas est maintenu enfoncé pendant plus de 3 secondes, le lève-personne fonctionnera à la vitesse supérieure. Si le lève-personne est chargé d'un poids supérieur à environ 40 kg, il ne fonctionnera qu'à vitesse lente.

Connexion du lève-personne au rail

Placez le lève-personne sur une surface appropriée. Tournez le levier (10) de manière à ce qu'il pointe vers le crochet pour les jambes (5) et déroulez (sans à-coups) la courroie de levage du côté barre (2) jusqu'au crochet de la sangle intermédiaire, puis accrochez-la en oblique depuis le dessus (voir fig).

Tournez ensuite le levier (10) de manière à ce qu'il pointe vers la barre télescopique (4). La courroie de levage (2) est à présent connectée. Activez l'interrupteur et le lève-personne est alors prêt à l'utilisation.

La direction du levier (10) détermine quelle courroie de levage est engagée et active. Si le levier (10) est dirigé vers le crochet pour les jambes (5), la courroie la plus proche du crochet (3) est active. Si le levier (10) est dirigé vers la barre télescopique (4), la courroie la plus proche de la barre (2) est active.

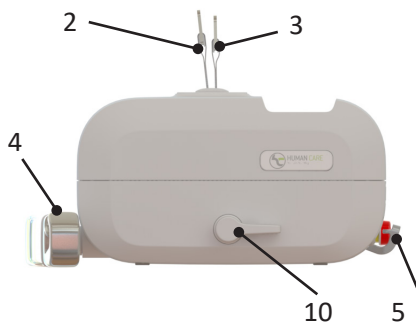
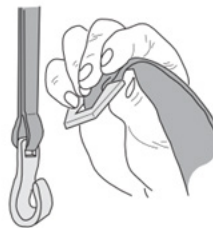

Télécommande

La télécommande comporte un bouton Haut (1) et un bouton Bas (2) pour la montée et la descente du lève-personne.

Lorsque le lève-personne est chargé d'un poids inférieur à environ 40 kg, il peut fonctionner à deux vitesses. Si le bouton Haut ou Bas est maintenu enfoncé pendant plus de 3 secondes, le lève-personne fonctionnera à la vitesse supérieure. Si le lève-personne est chargé d'un poids supérieur à environ 40 kg, il ne fonctionnera qu'à vitesse lente.

Le côté court de la télécommande comporte un port pour la charge du lève-personne et un port USB-C pour la communication avec l'appareil.

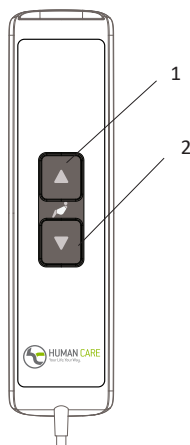

Panneau de commande secondaire

Le lève-personne est équipé d'un panneau de commande secondaire situé sur l'appareil. Ce panneau peut être utilisé à la place de la télécommande. Le panneau de commande secondaire comporte un bouton Haut (2) et un bouton Bas (3) pour la montée et la descente du lève-personne. Il est également pourvu d'un bouton MARCHÉ/ARRÊT (1) pour l'activation/la désactivation du lève-personne et d'un bouton de descente rapide (4) permettant d'abaisser rapidement l'appareil.

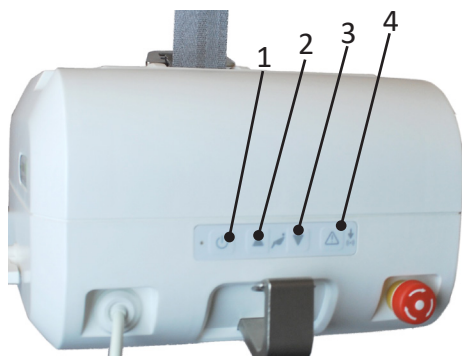

Appuyez sur le bouton pour abaissement d'urgence et le bouton vers le bas au moins 3 secondes simultanément pour activer la descente d'urgence. Les lève-personnes plus anciens (avant le 2016 juillet) peuvent ne pas avoir la double commande à et clé le retard.

Voyant indicateur

Le voyant indicateur présente les indications suivantes, uniquement disponibles lorsque le lève-personne est activé.

Lueur verte clignotante	Le lève-personne est activé et prêt à l'utilisation. Les batteries sont entièrement chargées.
Lueur jaune clignotante	Le lève-personne est activé et prêt à l'utilisation. Le niveau des batteries est normal. Il est recommandé de charger les batteries du lève-personne.
Lueur rouge clignotante	Le lève-personne est activé et prêt à l'utilisation. Le niveau des batteries est faible. Les batteries du lève-personne doivent immédiatement être chargées.
Lueur verte fixe	Le lève-personne est en fonctionnement ou chargé.
Lueur rouge fixe	Le lève-personne est bloqué. (Voir le tableau de dépannage)

Lueur jaune fixe	Les batteries du lève-personne sont en charge. Le fonctionnement de l'appareil est bloqué.
Lueur clignotante verte/jaune	L'intervalle d'entretien du lève-personne a été dépassé. L'entretien et l'inspection annuelle doivent immédiatement être réalisés.
Lueur clignotante rouge/jaune	L'intervalle d'entretien du lève-personne a été dépassé. L'entretien et l'inspection annuelle doivent immédiatement être réalisés. Le niveau des batteries est faible. Le lève-personne doit immédiatement être rechargé.

Chargeur

Lorsque les batteries ont besoin d'être chargées, le voyant indicateur sur le lève-personne clignote en rouge. Branchez le câble de charge dans la télécommande ou placez la télécommande dans le support de charge pour que la charge commence. Lorsque les batteries du lève-personne sont en charge, le voyant indicateur est allumé en jaune.



Le lève-personne ne doit être utilisé qu'avec le chargeur recommandé par Human Care, numéro d'article 50880.

- Chargez régulièrement le lève-personne, de préférence toutes les nuits.
- Le chargeur doit toujours être débranché lors de l'utilisation du lève-personne
- Le fonctionnement du lève-personne est bloqué pendant la charge. Débranchez le chargeur pour utiliser l'appareil.

- L'unité est en charge que l'interrupteur principal soit activé ou désactivé
- Le lève-personne ne peut pas être rechargé si l'arrêt d'urgence est activé. Vérifiez que l'arrêt d'urgence n'est pas activé avant de mettre l'appareil en charge.
- Le chargeur ne doit être branché qu'à une prise de terre.



Important ! Lorsque les batteries atteignent un niveau faible critique, il n'est plus possible d'utiliser l'appareil (pour monter ou descendre). Toutefois, la puissance restante dans les batteries est suffisante pour effectuer une descente d'urgence. Voir le manuel séparé du chargeur, 99599.

Déconnexion du lève-personne du rail

Abaissez le lève-personne jusqu'à ce qu'il repose de manière stable sur une surface de déchargement. L'appareil s'arrête automatiquement lorsqu'il atteint la surface. Vous pouvez utiliser le chariot Human Care (n° d'art. 50346). Sortez plus de courroie en tirant légèrement sur la courroie active tout en maintenant enfoncé le bouton Bas de la télécommande ou du panneau de commande. Lorsque la courroie est déten-

due, vous pouvez simplement la décrocher de la sangle intermédiaire en soulevant l'œillet.

Tenez la courroie active et tournez le levier (10) vers la position opposée afin de libérer la courroie étirée. La courroie se rétracte automatiquement. Veillez à ce que la courroie soit maintenue tendue et à ce qu'elle s'enroule dans le lève-personne bien droite et sans se plier.

Utilisation du lève-personne



Important ! En cas d'utilisation des boutons de la télécommande ou du panneau de commande pour replacer la courroie dans le lève-personne, la courroie doit être maintenue étirée jusqu'à ce qu'elle soit entièrement enroulée.

Pour soulever le client, appuyez sur le bouton Haut de la télécommande ou du panneau de commande sur le lève-personne. Pour abaisser le client, appuyez sur le bouton Bas de la télécommande ou du panneau de commande. Lorsque vous appuyez sur le bouton, le lève-personne démarre doucement et il s'arrête en souplesse lorsque vous relâchez le bouton.

La direction du levier (10) détermine quelle courroie de levage est engagée et active. Si le levier (10) est dirigé vers le crochet pour les

jambes (5), la courroie la plus proche du crochet (3) est active. Si le levier (10) est dirigé vers la barre télescopique (4), la courroie la plus proche de la barre (2) est active.



Important ! Ne tournez pas le levier si les deux courroies ne sont pas connectées à leur chariot respectif.

Le levier (10) doit toujours pointer vers la courroie à laquelle le lève-personne est suspendu ou vers laquelle il doit être transféré ! Lorsque le lève-personne n'est suspendu qu'à une des courroies de levage et que le levier (10) est tourné pour passer à la courroie libre, la courroie chargée sera libérée si l'on soulève physiquement le lève-personne. Cela risque d'entraîner la chute du lève-personne et donc un danger. Tournez immédiatement le levier (10) de nouveau vers la courroie chargée afin d'éviter toute déconnexion accidentelle !

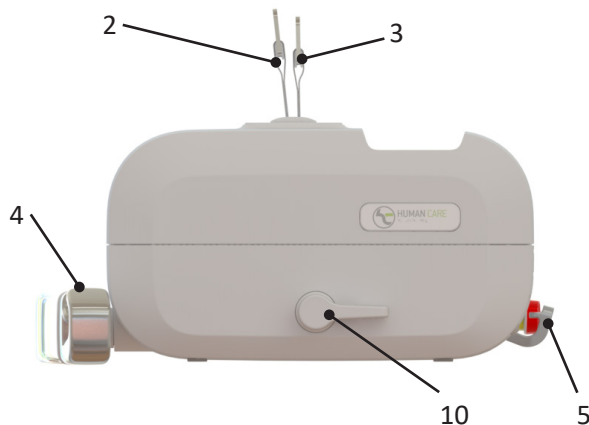

Roomer S

Communication de données

Le lève-personne Roomer S est préparé pour la communication avec un PC ordinaire (Win 7/ Win 8). Ceci permet d'obtenir des statistiques et autres informations sur l'appareil.

La communication avec le lève-personne nécessite le logiciel Human Care Data and Service Application, disponible au téléchargement sur le site de Human Care, www.humancaregroup.com.

Connectez le lève-personne au PC à l'aide d'un câble mini-USB standard. Lancez Human Care Data and Service Application et suivez les instructions. Le lève-personne doit être allumé lors de la communication. Il est inactivé pendant la communication.

Les informations suivantes concernant le lève-personne peuvent être obtenues :

- Numéro d'article, numéro de série et date de production
- Poids max. de l'utilisateur
- Version du logiciel
- Moment de l'entretien
- Statistiques d'utilisation périodiques
- Journal des erreurs

L'équipement informatique connecté doit être conforme aux exigences de la norme IEC 60950-1 ou IEC 60601-1

La dernière version du logiciel pour l'ascenseur doit toujours être utilisé. Vous pouvez trouver la dernière version sur notre site dans la section des produits.

Barre

La barre sur les lève-personnes aux n° d'article:
55751 Hanger Bar Altair/Roomer-S 2P 45 cm
55764 Hanger Bar Altair/ Roomer-S 2P 55 cm



Important ! Ne tenez pas la barre ou les crochets lors du levage.

Hauteur de levage

La hauteur de levage correspond à la différence entre la position la plus haute et la position la plus basse que peut atteindre le lève-personne. Ceci correspond à la longueur de la courroie de levage. La longueur de la courroie de levage est de 2120 mm.

Si vous souhaitez la rallonger, des sangles intermédiaires de différentes longueurs sont

disponibles en accessoires. La hauteur de levage du lève-personne n'est pas modifiée par la longueur de la sangle intermédiaire.

La hauteur totale du système est constituée du rail dans lequel est monté le lève-personne, du chariot dans le rail, d'une éventuelle sangle intermédiaire et du lève-personne.

Transfert d'une pièce à l'autre

Le lève-personne vous offre la possibilité unique de déplacer un client, facilement et en toute sécurité, d'une pièce à une autre ou d'un système de rails à un autre. Le déplacement est effectué horizontalement d'une manière confortable et sûre pour le client. Cette possibilité ne requiert pas d'interventions sur le bâtiment comme par exemple le perçage de trous dans ou au-dessus d'une porte. Si le harnais est suspendu à l'aide de la barre de suspension télescopique uniquement, le poids maximal recommandé est de 100 kg (220 lbs).

Important! Pour garantir que la courroie de levage ne soit pas endommagée, il est important d'équilibrer le lève-personne lors du transport, de la montée et de la descente. Ne tenez ni ne tirez pas la courroie de levage lors du transport d'un client.

- Avancez le client vers l'ouverture de la porte ou l'endroit où doit être effectué le transfert d'une pièce à l'autre. Levez le lève-personne jusqu'à ce qu'il ne reste qu'environ 10 cm par rapport au crochet. Tirez la courroie de levage non active et accrochez-la, en oblique depuis le dessus, au crochet dans l'autre pièce ou dans l'autre système de rails.

- Tournez le levier de manière à ce qu'il pointe dans la direction vers laquelle vous allez déplacer le client. Vérifiez que le levier a bien atteint la position souhaitée. Les deux courroies de levage sont à présent connectées.
- Appuyez sur le bouton Haut de la télécommande ou du panneau de commande et maintenez-le enfoncé pour effectuer le déplacement vers l'autre pièce. Le transfert est terminé lorsque la courroie est libérée dans la pièce dont vous sortez.
- Décrochez la courroie qui est à présent libérée. Maintenez la courroie qui s'enroule automatiquement dans le lève-personne.
- Continuez le long du rail dans l'autre pièce ou système.

! IMPORTANT! Le levier doit pointer vers la courroie utilisée.

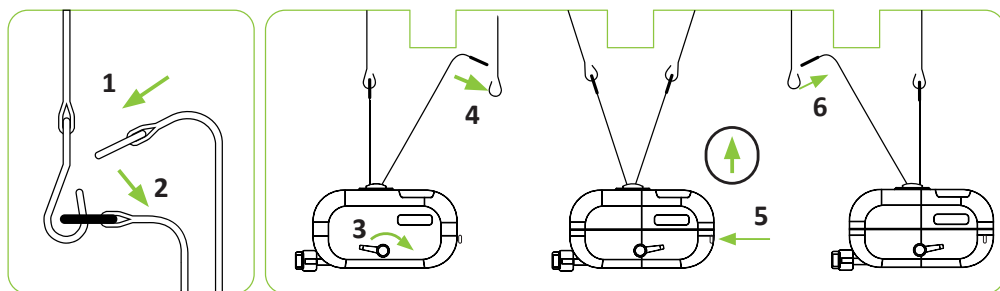

Accessoires

Si le poids maximal indiqué pour l'un des accessoires (harnais, barre de levage ou autre) n'est PAS identique à celui indiqué pour le lève-personne, le poids maximal inférieur de ceux indiqués pour chaque produit doit toujours être utilisé. Vérifiez toujours le marquage sur le lève-personne et les accessoires de levage ou

contactez Human Care en cas de questions ou de doutes.

Human Care recommande d'utiliser uniquement des harnais Human Care avec les lève-personnes Human Care. Visitez notre site Web pour découvrir tous nos accessoires.

Dépannage

Description	Voyant indicateur	Mesure
La pression sur le bouton Haut ou Bas de la télécommande ou du panneau de commande ne produit aucun effet	Éteint	1) Vérifiez que l'interrupteur est activé. 2) Les batteries sont complètement déchargées. Chargez immédiatement le lève-personne. 3) L'arrêt d'urgence est activé. Désactivez en tournant le bouton rouge dans le sens horaire.
La pression sur le bouton Haut ou Bas de la télécommande ne produit aucun effet	Lueur verte clignotante Lueur jaune clignotante Lueur rouge clignotante	Contrôlez la télécommande. Remplacez la télécommande si elle est défectueuse. Contactez un technicien d'entretien.
La pression sur le bouton Haut ou Bas de la télécommande ou du panneau de commande ne produit aucun effet.	Lueur rouge fixe	1) Le moteur du lève-personne est surchauffé. Clientez un moment et réessayez. 2) Le lève-personne est surchargé. Abaissez à l'aide du bouton de descente d'urgence
La pression sur le bouton Haut ou Bas de la télécommande ou du panneau de commande ne produit aucun effet.	Lueur jaune fixe	Charge en cours. Interrompez la charge.
Le lève-personne se déplace dans le mauvais sens lors d'une pression sur le bouton Haut ou Bas de la télécommande ou du panneau de commande.	Lueur verte clignotante Lueur verte fixe Lueur jaune clignotante Lueur rouge clignotante	Le levier (10) est tourné dans le mauvais sens. Tournez le levier vers la courroie connectée.
La pression sur le bouton Haut de la télécommande ou du panneau de commande ne produit aucun effet.	Lueur verte clignotante Lueur jaune clignotante Lueur rouge clignotante	Le lève-personne est en position supérieure maximale. Appuyez sur le bouton Bas de la télécommande ou du panneau de commande pour l'abaisser.
La pression sur le bouton Bas de la télécommande ou du panneau de commande ne produit aucun effet.	Lueur verte clignotante Lueur jaune clignotante Lueur rouge clignotante	Le lève-personne est en position inférieure maximale. Appuyez sur le bouton Haut de la télécommande ou du panneau de commande pour le monter.
Les courroies ne se déroulent pas lorsque le lève-personne est placé sur une surface de déchargement.	Lueur verte clignotante Lueur verte fixe Lueur jaune clignotante Lueur rouge clignotante	Tirez la courroie de levage vers le haut tout en maintenant enfoncé le bouton Bas de la télécommande ou du panneau de commande.
Le voyant indicateur passe d'une lueur clignotante verte ou jaune à une lueur clignotante rouge.	Lueur rouge clignotante	Les batteries doivent être rechargées mais il est encore possible de lever le client plusieurs fois. Le lève-personne doit être mis en charge aussi rapidement que possible.

Instructions d'entretien du lève-personne

Instructions d'entretien du lève-personne et des accessoires

- Le lève-personne doit être rechargé toutes les nuits
- Nettoyez la cassette du lève-personne avec un chiffon légèrement humide. Vous pouvez utiliser du liquide vaisselle
- Ne rincez jamais la cassette du lève-personne à l'eau ou autres liquides
- N'utilisez JAMAIS de détergents puissants sur la cassette du lève-personne
- Pour désinfecter le lève-personne, vous pouvez utiliser du Virkon® de DuPont™
- Le lève-personne doit être nettoyé et désinfecté conformément aux instructions ci-dessus
- Pendant le transport, le levier (10) doit toujours être en position neutre, tout droit vers le haut. L'interrupteur doit toujours être en position OFF
- Activez l'arrêt d'urgence s'il n'est pas prévu d'utiliser la cassette du lève-personne pendant quelques jours. Sinon, les batteries risquent de se décharger
- Le lève-personne doit toujours être remisé ou déplacé à l'horizontale

Inspection annuelle

Le lève-personne doit être inspecté au moins une fois par an par du personnel autorisé par Human Care et conformément aux directives de Human Care. Examinez tout particulièrement les pièces d'usure. Le voyant indicateur du lève-personne clignote en jaune lorsque l'entretien doit être effectué.

Contrôle quotidien

- Vérifiez le harnais de levage avant chaque utilisation. Les courroies de levage, les sangles et le tissu ne doivent présenter aucune couture lâche, ni aucun autre signe d'usure. Dans le cas contraire, remplacez le harnais

- Vérifiez que la cassette du lève-personne ne présente aucun dommage visible
- Vérifiez que le lève-personne est correctement monté dans la sangle intermédiaire ou le chariot

Contrôle mensuel

Vérifiez que les courroies de levage ne sont pas endommagées ou usées. Sortez les courroies au maximum afin de pouvoir inspecter toute la longueur. Si la courroie est endommagée, contactez votre fournisseur. Les courroies de levage doit être remplacée tous les deux ans.

Entretien

L'installation, l'entretien et la maintenance ne doivent être réalisés que par du personnel autorisé par Human Care et conformément aux directives de Human Care. Utilisez uniquement des pièces de rechange d'origine.

Accord d'entretien

Human Care vous propose de signer un accord d'entretien avantageux pour l'inspection et la mise à l'essai annuelles.

Transport et stockage

Pendant le transport ou lorsque le lève-personne ne doit pas être utilisé pendant une période prolongée, l'interrupteur principal doit être désactivé ou l'arrêt d'urgence activé pour empêcher le déchargement des batteries. Le lève-personne doit être transporté et remisé en position horizontale. Les conditions climatiques doivent être comme suit : une température ambiante comprise entre 0 °C et 40 °C, une humidité relative de l'air de 30 % à 80 % et une pression de l'air entre 790 hPa et 1060 hPa.

Durée de vie du produit

La durée de vie prévue du produit est de 10 ans ou 11.000 remontées mécaniques, si le produit est utilisé comme prévu et entretenu selon les instructions du fabricant, en fonction de l'intensité d'utilisation et de la charge maximale appliquée pendant l'utilisation. Si l'étiquette du produit n'est plus lisible, le produit doit être jeté.

Garantie et assistance

Si vous avez besoin d'une assistance ou d'informations supplémentaires, consultez le site web www.humancaregroup.com ou distributeur.

Instructions d'entretien du lève-personne et des accessoires

Lignes directrices et déclaration du fabricant – émissions électromagnétiques

Le lève-personne Human Care est destiné à être utilisé dans l'environnement électromagnétique spécifié ci-dessous. Le client ou l'utilisateur du lève-personne Human Care doit s'assurer qu'il est utilisé dans ce type d'environnement.

Test d'émission	Conformité	Environnement électromagnétique - lignes directrices
Émissions RF CISPR 11	Groupe 1	Le lève-personne Human Care utilise de l'énergie RF uniquement pour son fonctionnement interne. Il émet donc de très faibles émissions RF, peu susceptibles de causer des interférences avec les équipements électroniques proches.
Émissions RF CISPR 11	Classe B	Le lève-personne Human Care peut être utilisé dans tous les types d'établissements, y compris dans les établissements domestiques et ceux qui sont directement connectés au réseau d'alimentation électrique basse tension public qui alimente les bâtiments à des fins domestiques.
Émissions d'harmoniques IEC 61000-3-2	Classe A	
Fluctuations de tension/émissions de scintillement IEC 61000-3-3	Conforme	

Lignes directrices et déclaration du fabricant – immunité électromagnétique

Le lève-personne Human Care est destiné à être utilisé dans l'environnement électromagnétique spécifié ci-dessous. Le client ou l'utilisateur du lève-personne Human Care doit s'assurer qu'il est utilisé dans ce type d'environnement.

Test d'immunité	Niveau de test IEC 60601	Niveau de conformité	Environnement électromagnétique - lignes directrices
Décharges électrostatiques (ESD) IEC 61000-4-2	+/- 6 kV contact +/- 8 kV air	+/- 6 kV contact +/- 8 kV air	Les sols doivent être en bois, béton ou carrelage. Si les sols sont revêtus d'un matériau synthétique, l'humidité relative doit être d'au moins 30 %.
Transitoire électrique rapide/salve IEC 61000-4-4	+/- 2 kV pour les lignes d'alimentation en puissance +/- 1 kV pour les lignes d'entrée/de sortie	+/- 2 kV pour les lignes d'alimentation en puissance n/a pour les lignes d'entrée/de sortie	La qualité du réseau d'alimentation doit être celle d'un environnement commercial ou hospitalier typique.
Surtension IEC 61000-4-5	+/- 1 kV mode différentiel +/- 2 kV mode commun	+/- 1 kV mode différentiel n/a pour mode commun	La qualité du réseau d'alimentation doit être celle d'un environnement commercial ou hospitalier typique.

Creux de tension, brèves interruptions et variations de tension sur les lignes d'entrée d'alimentation en puissance IEC 61000-4-11	<5 % UT (>95 % creux dans UT) pour 0,5 cycle 40 % UT (60 % creux dans UT) pour 5 cycles 70 % UT (30 % creux dans UT) pour 25 cycles <5 % UT (>95 % creux dans UT)) pour 5 s	<5 % UT (>95 % creux dans UT) pour 0,5 cycle 40 % UT (60 % creux dans UT) pour 5 cycles 70 % UT (30 % creux dans UT) pour 25 cycles <5 % UT (>95 % creux dans UT)) pour 5 s	La qualité du réseau d'alimentation doit être celle d'un environnement commercial ou hospitalier typique. Si l'utilisateur du lève-personne Human Care requiert que l'appareil continue à fonctionner en cas de coupure du courant secteur, il est recommandé d'alimenter l'appareil à l'aide d'une batterie ou d'une alimentation en puissance sans interruption.
Champ magnétique à fréquence industrielle (50/60 Hz) IEC 61000-4-8	3 A/m	3 A/m	Les champs magnétiques à fréquence industrielle doivent être à des niveaux caractéristiques d'un emplacement typique dans un environnement commercial ou hospitalier typique.

REMARQUE : UT est la tension secteur CA avant application du niveau de test.

Lignes directrices et déclaration du fabricant – immunité électromagnétique

Le lève-personne Human Care est destiné à être utilisé dans l'environnement électromagnétique spécifié ci-dessous. Le client ou l'utilisateur du lève-personne Human Care doit s'assurer qu'il est utilisé dans ce type d'environnement.

Test d'immunité	Niveau de test IEC 60601	Niveau de conformité	Environnement électromagnétique - lignes directrices
RF transmises par conduction IEC 61000-4-6	3 Vrms 150 kHz à 80 MHz	3 Vrms	<p>Les équipements de communication RF portables et mobiles ne doivent pas être utilisés à une distance par rapport aux lève-personnes Human Care, câbles compris, inférieure à la distance de séparation recommandée calculée à partir de l'équation applicable à la fréquence du transmetteur.</p> <p>Distance de séparation recommandée</p> $d = [3,5/3] \sqrt{P}$ $d = [3,5/3] \sqrt{P} \quad 80 \text{ MHz à } 800 \text{ MHz}$ $d = [7/3] \sqrt{P} \quad 800 \text{ MHz à } 2,5 \text{ GHz}$ <p>où P est la puissance de sortie maximale nominale du transmetteur en watts (W) selon son fabricant et d est la distance de séparation recommandée en mètres (m).</p> <p>Les intensités de champ provenant de transmetteurs fixes, telles que déterminées par une étude électromagnétique du site, a doivent être inférieures au niveau de conformité dans chaque plage de fréquences. b</p> <p>Des interférences peuvent apparaître à proximité d'équipements portant le symbole suivant.</p>
RF transmises par rayonnement IEC 61000-4-3	3 V/m 80 MHz à 2,5 GHz	3 V/m	
	10 V/m 800 MHz à 2,5 GHz	10V/m	

REMARQUE 1 : à 80 MHz et 800 MHz, la plage de fréquences plus élevée est applicable.

REMARQUE 2 : ces lignes directrices peuvent ne pas être valables dans toutes les situations. La propagation électromagnétique est affectée par l'absorption et réfléctée par des structures, objets et personnes.

a Les intensités de champ provenant de transmetteurs fixes, tels que des stations de base pour téléphones (portables/sans fil) radio et radios mobiles terrestres, ondes de radio amateur, radio AM et FM et TV, ne peuvent pas être prédites théoriquement avec précision. Pour évaluer l'environnement électromagnétique dû à des transmetteurs RF fixes, une étude électromagnétique du site doit être envisagée. Si l'intensité de champ mesurée à l'endroit où sont utilisés les lève-personnes Human Care dépasse le niveau de conformité RF applicable ci-dessus, les lève-personnes Human Care doivent être observés afin que le fonctionnement normal soit confirmé. Si des performances anormales sont constatées, il peut être nécessaire de prendre des mesures supplémentaires, par exemple de réorienter ou de déplacer les lève-personnes Human Care.

b Sur la plage de fréquences 150 kHz à 80 MHz, les intensités de champ doivent être inférieures à 10 V/m.

Puissance de sortie maximale nominale du transmetteur W	Distance de séparation selon la fréquence du transmetteur m		
	150 kHz à 80 MHz d = 1,2VP	80 MHz à 800 MHz d = 1,2VP	800 MHz à 2,5 GHz d = 0,7VP
0,01	0,12	0,12	0,07
0,1	0,37	0,37	0,22
1	1,16	1,16	0,7
10	3,67	3,67	2,21
100	11,6	11,6	7

Pour les transmetteurs présentant une puissance de sortie maximale nominale non indiquée ci-dessus, la distance de séparation recommandée d en mètres (m) peut être estimée à l'aide de l'équation applicable à la fréquence du transmetteur, P étant la puissance de sortie maximale nominale du transmetteur en watts (W) selon son fabricant.

Remarque 1 : à 80 MHz et 800 MHz, la distance de séparation pour la plage de fréquences plus élevée est applicable.

Remarque 2 : ces lignes directives peuvent ne pas être valables dans toutes les situations. La propagation électromagnétique est affectée par l'effet d'absorption et de réflexion produit par des structures, objets et personnes.

Recyclage

Respectez les réglementations de votre pays concernant la collecte séparée des appareils électriques et électroniques. La mise au rebut appropriée des piles permet de protéger.

Gebruikershandleiding



Belangrijk!

Lees voor gebruik de gebruikershandleiding van uw product. Houd deze handleiding bij de hand voor toekomstig gebruik.



“WAARSCHUWING!” Dit symbool wordt gebruikt bij handelingen waar extra voorzichtigheid moet worden betracht.

Het tillen en verplaatsen van mensen neemt altijd risico's met zich mee. Lees daarom de gebruikshandleiding voor zowel lift als liftaccessoires zorgvuldig door. Verzeker u ervan dat de door u gebruikte accessoires bedoeld zijn voor gebruik met de lift. Als zorgverlener bent u verantwoordelijk voor de veiligheid van de zorgnemer en u moet weten of de zorgnemer kan worden opgetild.

De liften van Human Care zijn zo geconstrueerd dat ze cliënten alleen verticaal omhoog en omlaag kunnen brengen, nooit diagonaal of in een hoek. De lift moet op het moment van tillen altijd recht boven de cliënt zijn geplaatst. De cliënt moet altijd boven het oppervlak zijn geplaatst waarop hij/zij moet worden neergezet.



Het diagonaal of in een hoek omhoog of omlaag verplaatsen van een cliënt kan tot letsel van de cliënt of zorgverlener leiden.

Als u het product gebruikt op een manier die niet door Human Care wordt aanbevolen, draagt Human Care geen aansprakelijkheid voor schade of mogelijke ongelukken.

In overeenstemming met en standaarden

Human Care is een ISO 13485:2016 gecertificeerd Zweeds bedrijf voor medische apparatuur. Het Kwaliteit Management System is in overeenstemming met 21 CFR part 820.

De product is getest in overeenstemming met ISO 10535.

Personeel dat de apparatuur gebruikt, moet voldoende opleiding en training hebben gehad met de lift en accessoires. De cliënt mag de lift niet gebruiken zonder de aanwezigheid van een volwassene. Laat een cliënt nooit alleen in de lift achter.

Als er geen andere overeenkomsten of goedkeuringen bestaan, is de eigenaar van het product verantwoordelijk voor eventuele combinaties met accessoires of producten van andere leveranciers dan Human Care.

Neem bij vragen of onduidelijkheden altijd contact op met de leverancier.

De producten van Human Care worden voortdurend verder ontwikkeld en verbeterd en wij behouden ons het recht voor producten zonder voorafgaande aankondiging te wijzigen.

Notificatie voor eindgebruiker/patient in geval van een incident

Elk ernstig incident dat zich heeft voorgedaan met betrekking tot het product, moet worden gemeld aan de lokale contactpersoon, die rapporteert aan de fabrikant, en de bevoegde autoriteit van het land waarin de eindgebruiker/patiënt is gevestigd.

Het product is CE-gemarkeerd in overeenstemming met EU-richtlijn 93/42/EEC (MDD) en / of EU-verordening 2017/745 (MDR), als medisch hulpmiddel van klasse I. Het CE merk is aanwezig op de product.

Veiligheidsvoorschriften

Let er vóór het eerste gebruik op dat:

- u de gebruikshandleiding voor de lift en alle accessoires gelezen en begrepen heeft.
- de lift conform de installatievoorschriften is gemonteerd.
- de liftaccessoires bij de lift horen en correct gemonteerd zijn.
- Voor gebruik: de batterij volledig opladen bij aankomst: Om de capaciteit van de batterij te behouden, dient een nieuwe plafondlift direct na aankomst minimaal 8 uur opgeladen te worden voordat deze opgeslagen wordt. Dit is noodzakelijk omdat de plafondlift enige tijd opgeslagen kan zijn en gedurende deze tijd niet regelmatig opgeladen is.
- Let op dat er een tussenstuk aan de rail hangt of dat de loopwagen voorzien is van een haak. De aanbevolen laagste hoogte van de vloer tot het tussenstuk bedraagt 1850 mm.
- Haal de lift en de oplader uit de verpakking.
- Scheur de verzegeling van de tilband nadat u de gebruiksaanwijzing heeft doorgelezen.
- Plaats de oplader bij een gemakkelijk toegankelijk stopcontact.
- Plaats de handbediening in de oplader (zie pagina 8). Als het indicatielampje op de oplader geel oplicht, moet u de lift opladen totdat het lampje groen wordt.



Belangrijk! De lift is zo geconstrueerd dat deze alleen mensen kan optillen en wel slechts één tegelijk.

Zorg er bij gebruik altijd voor dat:

- personeel dat de apparatuur gebruikt voldoende opleiding en training heeft gehad met de lift en accessoires
- de liftband niet gedraaid of versleten is, maar zich vrij in en uit de lift kan bewegen
- de tilaccessoires, zoals tilband, tussenstuk

en loopwagen geen tekenen van slijtage of andere beschadigingen vertonen

- dat de lift correct is bevestigd aan tussenstuk, loopwagen en rail
- type, afmetingen, materialen en uiterlijk van de accessoires geselecteerd zijn op basis van de veiligheid en de behoeften van de cliënt
- de liftaccessoires correct gemonteerd zijn. Bij het tillen moeten de lussen en ophanging van de lussen worden gecontroleerd wanneer de lussen helemaal gestrekt zijn, maar voordat de cliënt loskomt van het onderliggende oppervlak.
- Controleer te allen tijde of de lussen aan de onderkant van alle haken (zie onderstaande foto) veilig geplaatst zitten onder de borgpen.



Juist



Verkeerd

Human Care voorziet in de juiste opleiding om lift en liftaccessoires veilig te kunnen hanteren. Op www.humancaregroup.com vindt u meer informatie over slings, railsystemen en andere accessoires.



Belangrijk! Om te voorkomen dat de liftband beschadigt, is het belangrijk dat de lift bij verplaatsen en omhoog- en omlaagbewegen in balans is. Zorg dat de tiljuk in evenwicht is en dat de tilband correct is opgehangen. Houd de liftband bij verplaatsen niet vast en trek er ook niet aan. Het is ook van belang dat de liftband bij het oprollen gespannen is.



Waarschuwing! Het is niet toegestaan om zonder toestemming van de fabrikant wijzigingen in het product aan te brengen!



Belangrijk! Wanneer the lift wordt gebruikt met een 2-puntsbevestiging methode, de liftband mag niet volledig worden opgerold. Laat 15 cm van de liftband zichtbaar.

Specificaties

Tilcapaciteit, max.:	
Maximaal gebruikersgewicht	220 kg
Afmetingen:	
(BxHxL)	400x160x390 mm
Gewicht van de lift:	8,9 kg / 19,6 lbs
Accu's	2x12V 2,3 Ah
Nooddaalfunctie:	Elektronisch en mechanisch
Klasse:	Intern aangedreven apparatuur
Type:	B
IP-klasse lift:	IPX4
IP-klasse handbediening:	IPX7
Geluidsniveau:	<65 dB (belast en onbelast)

Tilsnelheid:	1,8 m/min / 3,0 m/min (alleen onbelast)
Tilhoogte:	2120 mm
Start/stop:	zacht
Lampje:	
Stand-by	knipperend GROEN
Actief	permanent GROEN
Storing	permanent ROOD
Service	Knipperend GEEL/GROEN, GEEL/ROOD
Bezig met laden	permanent GEEL
Lader	Ingaand: 100-240 V ac 50-60 Hz, 1,6 A; Uitgaand 27,8 V, 0,8 A dc
IP-klasse oplader:	IPX0
ETL:	Ja

Productbeschrijving

1. Handbediening
2. Liftband (kant van de ophangbeugel)
3. Liftband (kant van de beenhaak)
4. Ophangbeugel
5. Beenhaak
6. Secundair bedieningspaneel
7. Knop voor nooddaalfunctie
8. Indicatielampje
9. Noodstop
10. Hendel (Kamer-naar-Kamer-overdracht)

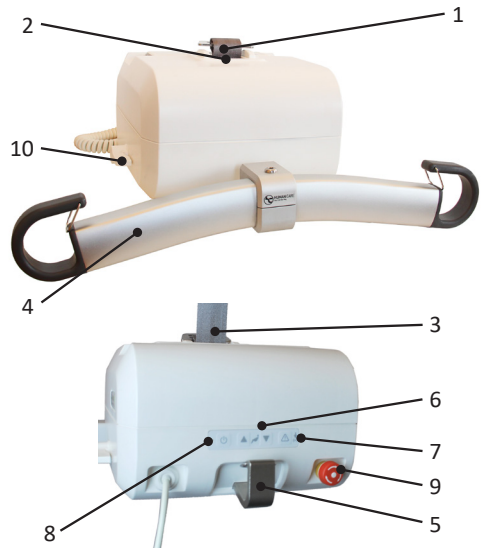

Toepassingsgebieden

Met een draagbare plafondlift met kamer-naar-kamer-functionaliteit krijgt u een unieke mogelijkheid om een zorgnemer gemakkelijk en veilig van de ene ruimte naar een andere te verplaatsen, of van het ene railsysteem naar het andere. De lift heeft twee banden en bij het overbrengen zijn beide banden aan de rail verbonden. Hierdoor kan het overbrengen horizontaal plaatsvinden. Het overbrengen gebeurt in één moment. Hierdoor worden zorgnemer en zorgverlener niet blootgesteld aan onnodige belasting bij optillen en verplaatsen. De lift wordt bijvoorbeeld gebruikt om een zorgnemer naar en uit een bed, een rolstoel, een toilet en vanaf de vloer te tillen en te verplaat-

sen. De apparatuur kan ook worden gebruikt voor looptraining en, met behulp van extra accessoires, voor balanstreining en wegen.

De plafondlift is gemaakt en getest voor gebruik binnenshuis en is geclassificeerd als een IPX4-product.



Belangrijk! Het product mag niet in water ondergedompeld worden.

De klimaatomstandigheden moeten als volgt zijn: omgevingstemperatuur van 0 °C tot 40 °C, relatieve luchtvochtigheid van 30 % tot 80 % en luchtdruk van 790 hPa tot 1060 hPa.

Typeplaatje

Het typeplaatje bevat informatie over de lift.
Het plaatje zit aan de onderkant van de lift.

Er mag geen apparatuur die radiogolven uitstuurt (mobiele telefoons e.d.) in de nabijheid van het toestel worden gebruikt, aangezien dit de werking van het toestel kan beïnvloeden. Extra voorzichtigheid is geboden bij de toepassing van sterke storingsbronnen zoals diathermie en dergelijke, zodat diathermiekabels niet op of in de nabijheid van de uitrusting worden gelegd. In geval van twijfel dient u de voor de uitrusting verantwoordelijke persoon of de leverancier te raadplegen.

www.humancaregroup.com

HUMAN CARE Your Life Your Way **ROOMER S 220kg**



REF 55300H-XX

220kg / 484lbs

2020-04

24V DC 2.3Ah IPX4

Duty cycle: 15:85 Continuous: max 2min

CE MD  

SN  **561061083035103**

 **Conforms to ISO 10535**
with AAMI ES60601-1







ETL Classified  **Certified to ISO 10535**
with CSA-C22.2 No 60601-1

Intertek  **500940** **7 331599 2537553**

Human Care HC AB, Arstångsvägen 21B, 117 43, Stockholm, Sweden

Symbolen op het apparaat en het typeplaatje

	CE-markering
	Fabricagedatum
	Fabrikant
	Max. belasting
	Gebruiksaanwijzing: lees en begrijp de gebruiksaanwijzing alvorens het product te gebruiken
	Artikelnummer / referentienummer. "-XX" = landspecifieke code (AU-Australië, GB-Great Britan, EU-Europe, JP-Japan, NA-North America)
	Serienummer

	Medisch apparaat
	Waarschuwing
	De lift bevat loodbatterijen en elektronica en moet conform daarmee worden gerecycled.
	Certificatie door een derde partij (geldt niet voor alle regio's en versies)
	Product van type B
	Het product uitzetten/aanzetten

Functies

Noodstop

In een noodsituatie kan de noodstop worden geactiveerd door de RODE knop in te drukken. Om de noodstop te resetten moet de RODE knop rechtsom worden gedraaid.

Noorddaalfunctie

In geval van nood kan de nooddaalfunctie gebruikt worden.

Druk de nooddaal knop samen met de omlaag knop minstens 3 seconden in om de nooddaalfunctie te activeren. Oudere liften (voor juli 2016) hebben mogelijk geen dubbele commando om de functie uit te voeren.

Een geluidssignaal geeft aan dat de lift omlaag beweegt. Zorg ervoor dat de nooddaalfunctie altijd zo veilig mogelijk voor de cliënt kan worden uitgevoerd. De knop voor de nooddaalfunctie werkt alleen als de lift is aangezet en als de noodstop is uitgeschakeld. Wanneer de nooddaalfunctie geactiveerd is zijn alle overige functies inactief. Wanneer je de knop ingedrukt blijft houden totdat de lift in de laagste positie is, zal de lift weer omhoog gaan. Laat de lift altijd zakken tot het laagste punt.



De knop voor de nooddaalfunctie mag alleen worden gebruikt in noodsituaties.

Veiligheidsvergrendeling

De lift is voorzien van een veiligheidsvergrendeling. Deze voorkomt dat de lift ongewild naar beneden valt. Als de tilband te snel wordt uitgetrokken, blokkeert de veiligheidsvergren-

deling, zodat de lift niet langer valt. Maak de vergrendeling vrij door de tilband te laten vieren. De schakelaar (10) mag in vergrendelde stand nooit omgezet worden, dit blokkeert namelijk de daalfunctie van de lift!

Oververhitting

De lift is voorzien van een beveiliging tegen oververhitting, die de motor stilzet als deze te warm wordt. Er kan oververhitting optreden als de motor overbelast wordt of als deze langere tijd permanent loopt. De inschakelduur van de lift (werk:pauze) is 15:85. Continu bedrijf is maximaal 2 minuten. Als hier overheen gegaan wordt, bestaat het risico dat de motor oververhit raakt.

Bandspanningscontrole

De lift is voorzien van een mechanisme voor bandspanningscontrole, die onbedoelde uitvoer van de tilband voorkomt. Om de band te kunnen uitvoeren, moet deze worden belast. Dit houdt in dat u, wanneer u de lift tot op een oppervlak heeft laten zakken, de tilband moet optrekken terwijl u de neer-knop ingedrukt houdt. Het doel hiervan is de tilband zover uit te voeren als nodig is om de lift aan/van de ophanghaak te kunnen haken.

Twee snelheden

Als de lift met minder dan circa 40 kg wordt belast, kan deze met twee snelheden bewegen. Wanneer de op- of de neer-knop langer dan 3 seconden worden ingedrukt, zal de lift met de hoogste snelheid bewegen. Als de lift met meer dan circa 40 kg wordt belast, kan alleen de lagere snelheid worden gebruikt.

De lift ophangen aan het railsysteem

Plaats de lift op een geschikte ondergrond. Zet de schakelaar (10) in de richting van de beenhaak (5) en trek (niet rukken) de tilband aan de beugelkant (2) omhoog naar de haak van het tussenstuk en haak de band er schuin van boven vast (zie afb.).

Zet de schakelaar (10) vervolgens om in de richting van de uitschuifbare ophangbeugel (4) en de tilband (2) is bevestigd. Wanneer u dan de stroomschakelaar aanzet, is de lift klaar voor gebruik.

De richting van de schakelaar (10) bepaalt welke tilband ingrijpt en actief is. Wanneer de schakelaar (10) naar de beenhaak (5) is gericht, is de band actief, die het dichtst bij de beenhaak (3) zit. Wanneer de schakelaar (10) naar de uitschuifbare ophangbeugel (4) is gericht, is de band actief die het dichtst bij de uitschuifbare ophangbeugel (2) zit.

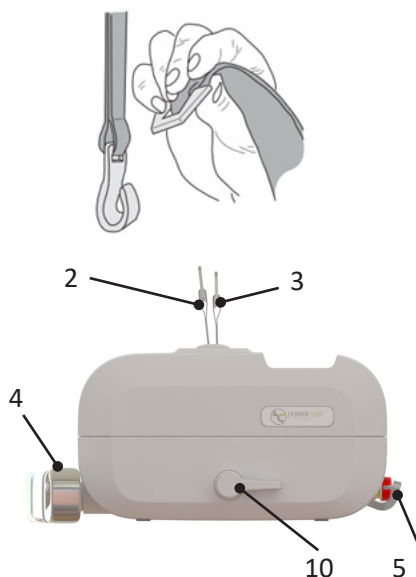

Handbediening

Op de handbediening zit een op-knop (1) en een neer-knop (2) voor het omhoog of omlaag bewegen van de lift.

Als de lift met minder dan circa 40 kg wordt belast, kan deze met twee snelheden bewegen. Wanneer de op- of de neer-knop langer dan 3 seconden worden ingedrukt, zal de lift met de hoogste snelheid bewegen. Als de lift met meer dan circa 40 kg wordt belast, kan alleen de lagere snelheid worden gebruikt.

Aan de korte kant van de handbediening zit een ingang om de lift op te laden en een ingang (USB-C) om met de lift te communiceren.

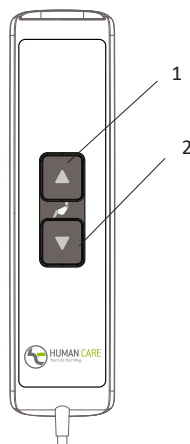

Secundair bedieningspaneel

De lift is voorzien van een secundair bedieningspaneel dat op de lift zit. Het bedieningspaneel kan worden gebruikt als alternatief voor de handbediening. Het secundaire bedieningspaneel is uitgerust met een op-knop (2) en een neer-knop (3) voor het omhoog of omlaag bewegen van de lift. Op het bedieningspaneel zit ook een AAN-/UIT-knop (1) voor het activeren/inactiveren van de lift en een nooddaalknop (4) om de lift snel omlaag te bewegen.

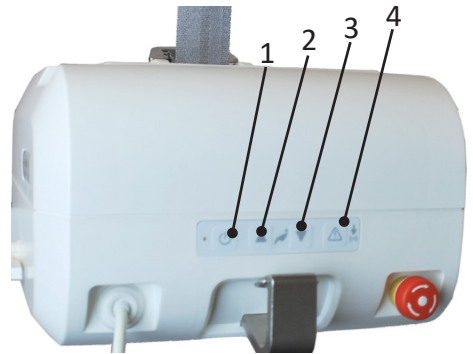

Druk de nooddaal knop samen met de omlaag knop minstens 3 seconden in om de nooddaal-functie te activeren. Oudere liften (voor juli 2016) hebben mogelijk geen dubbele commando om de functie uit te voeren.

Het indicatielampje

Het indicatielampje (8) heeft de volgende indicaties, die alleen beschikbaar zijn als de lift aan staat.

Knipperend groen	De lift staat aan en is klaar voor gebruik. Het batterijniveau is Helemaal opgeladen.
Knipperend geel	De lift staat aan en is klaar voor gebruik. Het batterijniveau is Normaal. Het is een goed idee de lift nu op te laden.
Knipperend rood	De lift staat aan en is klaar voor gebruik. Het batterijniveau is Laag. De lift moet direct opgeladen worden.
Permanent groen	De lift is in bedrijf of belast.

Permanent rood	De lift is vergrendeld. (Zie het schema voor storingzoekers)
Permanent Geel	De lift wordt opgeladen. De functie van de lift is geblokkeerd.
Knipperend groen/geel	De serviceinterval van de lift is gepasseerd. De service en het jaarlijkse onderhoud moeten direct uitgevoerd worden.
Knipperend rood/geel	De serviceinterval van de lift is gepasseerd. De service en het jaarlijkse onderhoud moeten direct uitgevoerd worden. Het batterijniveau is Laag. De lift moet direct opgeladen worden.

De lader

Als de batterijen moeten worden opgeladen, knippert het indicatielampje op de lift rood. Steek de oplaadkabel in de handbediening of stop de handbediening in de oplaadhouder en het opladen begint. Wanneer de lift wordt opgeladen, is het indicatielampje geel.



De lift mag alleen worden gebruikt met een door Human Care aanbevolen lader, artikelnummer 50880.

- Laad de lift regelmatig op, bij voorkeur elke nacht.
- De lader mag niet zijn aangesloten als u de lift gebruikt.
- Bij opladen is de functie van de lift geblokkeerd. Schakel de oplader uit om de lift te gebruiken.
- De unit wordt opgeladen, ongeacht de stand van de hoofdschakelaar.

- Wanneer de noodstop is geactiveerd, kan de lift niet opgeladen worden. Controleer of de noodstop niet is geactiveerd tijdens het laden.
- De oplader mag alleen aangesloten worden op een geaard stopcontact.



Belangrijk! Wanneer de batterijen een kritiek laag niveau bereiken, is het niet langer mogelijk om de lift te bewegen (omhoog of omlaag). Er is echter nog steeds voldoende batterijvermogen om de nooddaal-functie te kunnen gebruiken. Zie de aparte handleiding van de oplader, 99599.

De lift van het railsysteem halen

Laat de lift zakken, zodat deze stabiel op een ondergrond staat. De lift stopt automatisch wanneer deze de ondergrond bereikt. De roltafel van Human Care (art.nr. 50346) kan hier heel goed voor gebruikt worden. Voer meer band uit door zacht aan de actieve band te trekken, terwijl u de neer-knop op de handbediening of het bedieningspaneel ingedrukt houdt. Wanneer de band slap is, kan deze makkelijk van het

tussenstuk gehaakt worden, door het oog op de band omhoog te tillen.

Hou de actieve band vast en draai de schakelaar (10) naar de tegenovergestelde stand om de uitgetrokken band vrij te geven. De band zal automatisch opgerold worden. Zorg ervoor dat de band gestrekt blijft en recht en zonder vouwen in de lift wordt opgerold.

Het gebruik van de lift



Belangrijk! Indien de knoppen op de handbediening of het bedieningspaneel worden gebruikt om de band weer in de lift te rollen, moet de band gestrekt worden gehouden tot de hele band opgerold is.

Wanneer u de zorgnemer wilt optillen, drukt u op de op-knop op de handbediening of op het bedieningspaneel op de lift. Wanneer u de zorgnemer omlaag wilt bewegen, drukt u op de neer-knop op de handbediening of het bedieningspaneel. Als de knop ingedrukt wordt, gaat de lift geleidelijk van start en deze stopt even geleidelijk als u de knop loslaat.

De richting van de schakelaar (10) bepaald welke tilband ingrijpt en actief is. Wanneer de schakelaar (10) naar de beenhaak (5) is gericht, is de band actief die het dichtst bij de beenhaak (3) zit. Wanneer de schakelaar (10) naar de

uitschuifbare ophangbeugel (4) is gericht, is de band actief die het dichtst bij de uitschuifbare ophangbeugel (2) zit.



Belangrijk! Zet de schakelaar niet om, als niet beide banden aan hun desbetreffende loopwagen zijn bevestigd. De schakelaar (10) moet altijd wijzen naar de band waaraan de lift hangt of op overgezet moet worden. Wanneer de lift aan slechts één van de tilbanden hangt en de schakelaar (10) richting de vrije band wordt gezet, zal de belaste band loskomen als de lift fysiek wordt opgetild. Dit kan ertoe leiden dat de lift valt, wat een gevaar betekent. Zet de schakelaar (10) onmiddellijk terug naar de belaste band om onbedoeld loskomen te voorkomen!

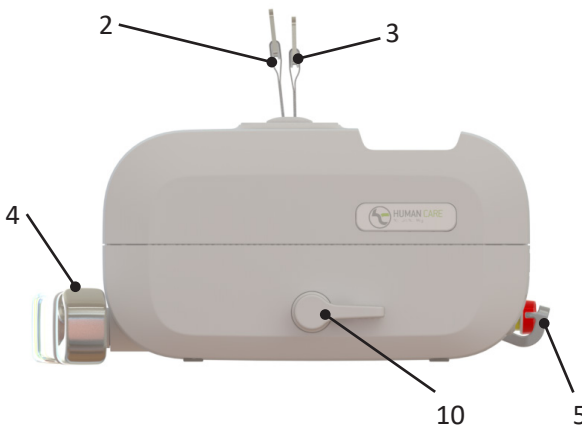

Datacommunicatie

De Roomer S is voorbereid voor communicatie met een gewone computer (Win 7/Win 8). Op die manier kunt u statistiek en andere informatie over de lift krijgen.

Voor de communicatie met de plafondlift is de software Human Care Data and Service Application nodig, die u kunt downloaden vanaf de website van Human Care, www.humancaregroup.com.

Sluit de lift aan op de computer met een standaard mini-USB-kabel. Start de Human Care Data and Service application en volg de instructies. De lift moet op het communicatiemoment aan staan. De lift kan niet worden gebruikt, wanneer communicatie plaatsvindt.

U kunt de volgende informatie over de lift uitlezen:

- Artikelnummer, serienummer en productiedatum
- Max. gebruikersgewicht
- Softwareversie
- Servicetijdstip
- Periodieke gebruiksstatistiek
- Logbestand met storingen

De aangesloten computerapparatuur moet voldoen aan de eisen uit IEC 60950-1 of IEC 60601-1

Voor het gebruik van de lift moet altijd de nieuwste software worden gebruikt. U kunt de nieuwste versie op onze website vinden, onder het product.

Tiljuk

Het tiljuk is verkrijgbaar als accessoire bij de lifts, artikelnummers:

55751 Hanger Bar Altair/Roomer-S 2P 45 cm

55764 Hanger Bar Altair/ Roomer-S 2P 55 cm



Belangrijk! Hou tijdens het optillen het juk of de haken niet vast.

Tilhoogte

De tilhoogte is het verschil tussen de hoogste en laagste stand waarin de lift zich kan bevinden. Het is gelijk aan de lengte van de liftband. De lengte van de liftband is 2120 mm.

Indien een verlenging van de tilband gewenst is, zijn er tussenstukken in verschillende lengtes verkrijgbaar als accessoire.

De tilhoogte van de lift wordt niet beïnvloed door de lengte van het tussenstuk.

De totale hoogte van het systeem bestaat uit de rail, waar de lift aan hangt, de loopwagen in de rail, een eventueel tussenstuk en de lift.

Kamer-naar-kamer-overdracht

De lift biedt een unieke mogelijkheid om een zorgnemer makkelijk en soepel van de ene ruimte naar een andere te kunnen verplaatsen, of van het ene railsysteem naar het andere. Het overbrengen vindt horizontaal plaats, op een voor de zorgnemer aangename en veilige manier. Voor deze mogelijkheid zijn geen bouwtechnische maatregelen nodig, zoals het boren van gaten in of boven de deur. Als de liftband alleen aan het juk is opgehangen, is het aanbevolen maximale gewicht 100 kg.



Belangrijk! Om te voorkomen dat de liftband beschadigt, is het belangrijk dat de lift bij verplaatsen en omhoog en omlaag bewegen in balans is. Houd de liftband bij verplaatsen niet vast en trek er ook niet aan.

1. Breng de zorgnemer naar de deuropening of de plaats waar de kamer-naar-kamer-overdracht moet plaatsvinden. Breng de lift omhoog ter er nog ongeveer 10 cm over is tot de haak. Trek de niet-actieve tilband uit en haak deze schuin van boven vast in de haak in de andere ruimte of het andere railsysteem.
2. Zet de schakelaar om zodat deze in de richting wijst waarin u de zorgnemer wilt

verplaatsen. Controleer of de schakelaar goed is omgezet. Nu zijn beide tilbanden bevestigd.

3. Druk op de op-knop of de handbediening of op het bedieningspaneel en houd deze ingedrukt om het overbrengen naar de andere ruimte uit te voeren. Het overbrengen is voltooid, wanneer de tilband in de ruimte die u heeft achtergelaten, losgemaakt is.
4. Haak de band los, die nu losgemaakt is. Houd de band vast, terwijl deze automatisch terug in de lift wordt opgerold.
5. Ga verder langs de rail naar de volgende ruimte of het volgende systeem.

Indien het maximumgewicht voor één van de accessoires, bijv. sling, tilbeugel en eventuele andere accessoires NIET hetzelfde is als voor de lift, geldt het laagste maximumgewicht dat op de desbetreffende producten wordt aangegeven. Controleer altijd de aanduiding op de lift en de liftaccessoires of neem bij vragen of onduidelijkheden contact op met Human Care.

Human Care raadt aan om alleen slings van Human Care te gebruiken voor de liften van Human Care. Op www.humancaregroup.com vindt u meer informatie over ons uitgebreid programma van liftaccessoires.



BELANGRIJK! De hendel moet naar de riem wijzen die wordt gebruikt.

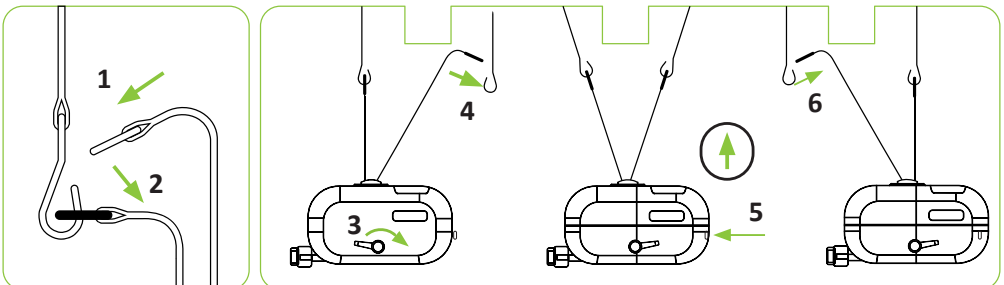

Accessoires

Indien het maximumgewicht voor één van de accessoires, bijv. sling, tilbeugel en eventuele andere accessoires NIET hetzelfde is als voor de lift, geldt het laagste maximumgewicht dat op de desbetreffende producten wordt aangegeven. Controleer altijd de aanduiding op de lift en de liftaccessoires of neem bij vragen of onduidelijkheden contact op met Human Care.

Human Care raadt aan om alleen slings van Human Care te gebruiken voor de liften van Human Care. Op www.humancaregroup.com vindt u meer informatie over ons uitgebreid programma van liftaccessoires.

Storingzoeken

Beschrijving	Indicatielampje	Maatregel
Er gebeurt niets als u op de op-knop of de neer-knop op de handbediening of het bedieningspaneel drukt.	Uit	<ol style="list-style-type: none"> 1) Controleer of de schakelaar aan is. 2) De batterijen zijn volledig ontladen. Laad de lift onmiddellijk op. 3) De noodstop is ingedrukt. Schakel deze uit door de rode knop rechtsom te draaien.
Er gebeurt niets als u op de op-knop of de neer-knop op de handbediening drukt.	Knipperend groen Knippert geel Knipperend rood	Controleer de handbediening Als de handbediening defect is, moet deze vervangen worden. Neem contact op met een servicemonteur.
Er gebeurt niets als u op de op-knop of de neer-knop op de handbediening of het bedieningspaneel drukt.	Permanent rood	<ol style="list-style-type: none"> 1) Hefmotor oververhit. Wacht even en probeer het dan nogmaals. 2) De lift is overbelast. Beweeg omlaag met de nooddaalknop
Er gebeurt niets als u op de op-knop of de neer-knop op de handbediening of het bedieningspaneel drukt.	Permanent geel	Laadproces is gaande. Onderbreek het opladen.
De lift gaat de verkeerde kant op, als u op de op-knop of de neer-knop op de handbediening of het bedieningspaneel drukt.	Knippert groen Permanent groen Knippert geel Knippert rood	De schakelaar (10) staat de verkeerde kant op. Zet de schakelaar richting de aangesloten band.
Er gebeurt niets als u op de op-knop op de handbediening of het bedieningspaneel drukt.	Knippert groen Knippert geel Knippert rood	De lift staat in de bovenste stand. Druk op de neer-knop op de handbediening of het bedieningspaneel om de lift te laten zakken.
Er gebeurt niets als u op de neer-knop op de handbediening of het bedieningspaneel drukt.	Knippert groen Knippert geel Knippert rood	De lift staat in de onderste stand. Druk op de op-knop op de handbediening of het bedieningspaneel om hem omhoog te bewegen.
De banden worden niet uitgevoerd, omdat de lift op een ondergrond staat.	Knippert groen Permanent groen Knippert geel Knippert rood	De tilband moet omhoog getrokken worden terwijl de neer-knop op de handbediening of het bedieningspaneel ingedrukt wordt gehouden.
Het indicatielampje gaat van knipperend groen of geel naar knipperend rood.	Knippert rood	De batterijen moeten worden opgeladen, maar het is nog steeds mogelijk om de zorgnemer enkele keren op te tillen. De lift moet direct op opladen worden gezet.

Onderhoudsvoorschriften voor lift en accessoires

Onderhoudsvoorschriften voor de lift

- De lift moet elke nacht worden opgeladen.
- Neem de liftcassette af met een licht vochtige doek. U kunt daarbij afwasmiddel gebruiken.
- Spoel de liftcassette nooit af met water of andere vloeistoffen.
- Gebruik NOOIT sterke reinigingsmiddelen voor de liftcassette.
- Voor het desinfecteren van de lift kan Du-Pont™ Virkon® gebruikt worden
- De tilband mag worden gewassen en gedesinfecteerd volgens de hierboven genoemde instructies.
- Tijdens transport moet de schakelaar (10) altijd in neutraalstand staan, recht omhoog. De stroomschakelaar moet altijd op UIT staan.
- Activeer de noodstop indien de tilcassette enkele dagen niet gebruikt zal worden. Anders kunnen de batterijen leeglopen
- De lift moet altijd horizontaal liggend worden bewaard of verplaatst

Jaarlijkse inspectie

De lift moet ten minste een keer per jaar worden gecontroleerd door personeel dat is erkend door Human Care en volgens de richtlijnen van Human Care. Onderzoek vooral de slijtdelen zorgvuldig. De serviceindicator van de lift zal geel knipperen wanneer het tijd is voor service.

Dagelijkse controle

Controleer de sling vóór elk gebruik. Er mag geen sprake zijn van losse naden of andere slijtage van slings, banden en stof. In dat geval moet dit deel worden vervangen.

Controleer of de liftcassette geen zichtbare beschadigingen vertoont.

Controleer of de lift correct bevestigd is aan tussenstuk of loopwagen

Maandelijks controle

Controleer de tilband en ga na of er sprake is van beschadigingen of slijtage. Trek de liftband zo ver uit dat deze over de hele lengte kan worden geïnspecteerd. Neem contact op met uw wederverkoper als de band beschadigd is. De liftband dient minimaal eens per 2 jaar vervangen te worden.

Service

Installatie, service en onderhoud mogen uitsluitend worden uitgevoerd door personeel dat door Human Care is geautoriseerd en volgens de richtlijnen van Human Care. Er mogen alleen originele reserveonderdelen worden gebruikt.

Serviceovereenkomst

Human Care biedt de mogelijkheid een voordelige serviceovereenkomst voor jaarlijkse inspectie en proefbelasting af te sluiten.

Vervoer en opslag

Tijdens vervoer en als de lift langer dan een maand niet wordt gebruikt, moet de hoofdschakelaar worden uitgezet (of de noodstop moet zijn ingedrukt) om te voorkomen dat de batterijen leeglopen. De lift dient horizontaal vervoerd en opgeborgen te worden. De klimaatomstandigheden moeten als volgt zijn: omgevingstemperatuur tussen 0 °C en 40 °C, relatieve luchtvochtigheid tussen 30 % en 80 % en luchtdruk tussen 790 hPa en 1060 hPa.

Levensduur product

De verwachte levensduur van het product is 10 jaar of 11.000 liften, als het product wordt gebruikt zoals bedoeld en onderhouden volgens de instructies van de fabrikant, afhankelijk van de intensiteit van het gebruik en de maximale belasting die tijdens het gebruik wordt toegepast. Als het productlabel niet meer leesbaar is, moet het product worden weggegooid.

Garantie en ondersteuning

Heeft u informatie of ondersteuning nodig, neem dan contact op met Human Care, www.humancaregroup.com, of uw distributeur.

Richtlijnen en verklaring van de fabrikant

Richtlijnen en verklaring van de fabrikant – elektromagnetische uitstraling		
De Human Care tillift is bedoeld voor gebruik in een elektromagnetische omgeving zoals hieronder gespecificeerd. De klant of de gebruiker van het Human Care tillift moet ervoor dat de lift in een zodanige omgeving wordt gebruikt.		
Emisietest	Overeenstemming	Elektromagnetische omgeving - richtlijnen
RF-emissies CISPR 11	Groep 1	De Human Care tillift gebruikt alleen elektrische energie voor zijn eigen interne functioneren. Daardoor is de RF emissie zeer laag en is het niet waarschijnlijk dat deze storing veroorzaakt in elektronische apparatuur in de directe nabijheid.
RF-emissies CISPR 11	Klasse B	De Human Care tillift is geschikt voor gebruik in alle gebouwen, inclusief woonruimten, en gebouwen aangesloten op het openbare laagspanningsnet.
Harmonische emissies IEC 61000-3-2	Klasse A	
Spanningsvariates/pulsvormige straling IEC 61000-3-3	Voldoet	

Richtlijnen en verklaring van de fabrikant – elektromagnetische immuniteit			
De Human Care tillift is bedoeld voor gebruik in een elektromagnetische omgeving zoals hieronder gespecificeerd. De klant of de gebruiker van het Human Care tillift moet ervoor dat de lift in een zodanige omgeving wordt gebruikt.			
Immuniteitstest	IEC 60601 testniveau	Niveau van overeenstemming	Elektromagnetische omgeving - richtlijnen
Elektrostatische ontlasting (ESD) IEC 61000-4-2	+/- 6 kV contact +/- 8 kV lucht	+/- 6 kV contact +/- 8 kV lucht	Vloeren moeten van hout, beton of steen zijn. Als een synthetische vloerbedekking wordt gebruikt, moet de relatieve vochtigheid minstens 30 % bedragen.
Snelle elektrische overgangen/bursts IEC 61000-4-4	+/- 2 kV voor voedings- spanningslijnen +/- 1 kV voor ingaande/uitgaande lijnen	+/- 2 kV voor voedings-spanningslijnen n.v.t. voor ingaande/uitgaande lijnen	De kwaliteit van de netvoeding moet zijn zoals gebruikelijk in een bedrijfs- of ziekenhuisomgeving.
Elektrische ontlasting IEC 61000-4-5	+/- 1 kV differentiaalmodus +/- 2 kV gangbare modus	+/- 1 kV differentiaalmodus n.v.t. voor gangbare modus	De kwaliteit van de netvoeding moet zijn zoals gebruikelijk in een bedrijfs- of ziekenhuisomgeving.
Spanningsverlaging, kortdurende onderbrekingen en spanningsvariates op de voedingsspanningslijnen en ingaande lijnen IEC 61000-4-11	<5 % UT (>95 % dip in UT) voor 0,5 cyclus <40 % UT (>60 % dip in UT) voor 5 cycli <70 % UT (>30 % dip in UT) voor 25 cycli <5 % UT (>95 % dip in UT) voor 5 sec	<5 % UT (>95 % dip in UT) voor 0,5 cyclus <40 % UT (>60 % dip in UT) voor 5 cycli <70 % UT (>30 % dip in UT) voor 25 cycli <5 % UT (>95 % dip in UT) voor 5 sec	De kwaliteit van de netvoeding moet zijn zoals gebruikelijk in een bedrijfs- of ziekenhuisomgeving. Wanneer de gebruiker van de Human Care tillift deze wil blijven gebruiken tijdens netspanningsonderbrekingen, wordt aanbevolen om van een UPS gebruik te maken.

Roomer S

Magnetisch veld t.g.v. de netspanning (50/60 Hz) IEC 61000-4-8	3 A/m	3 A/m	De magnetische netspanningsvelden moeten op een niveau liggen zoals gebruikelijk in een bedrijfs- of ziekenhuisomgeving.
Opmerking: UT is de voedingsspanning vóór de start van dit testniveau.			
Richtlijnen en verklaring van de fabrikant – elektromagnetische immuniteit			
De Human Care tillift is bedoeld voor gebruik in een elektromagnetische omgeving zoals hieronder gespecificeerd. De klant of de gebruiker van het Human Care tillift moet ervoor dat de lift in een zodanige omgeving wordt gebruikt.			

Immuniteitstest	IEC 60601 testniveau	Niveau van overeenstemming	Elektromagnetische omgeving - richtlijnen
RF-straling door geleiding IEC 61000-4-6 Uitgestraalde RF IEC 61000-4-3	3 Vrms 150 kHz tot 80 MHz 3 V/m 80MHz tot 2,5GHz 10 V/m 800MHz tot 2,5GHz	3 Vrms 3 V/m 10V/m	Tussen mobiele RF communicatie-apparatuur en de Human Care tillift, inclusief de kabels, moet een minimum afstand worden aangehouden zoals kan worden berekend met de van toepassing zijnde formule voor de frequentie van de zender. Aanbevolen afstand $d = [3,5/3] \sqrt{P}$ $d = [3,5/3] \sqrt{P}$ $d = [7/3] \sqrt{P}$ Hier is P het maximum vermogen van de zender in Watt (W), zoals opgegeven door de fabrikant van de zender, en d is de aanbevolen minimum afstand in meters (m). Veldsterkte van vaste hoogfrequent zenders, zoals die kunnen worden bepaald door een meting ter plaatse, dienen lager te zijn dan het in de norm bepaalde niveau voor ieder frequentiebereik. b Interferentie kan optreden in de omgeving van apparatuur aangegeven door het volgende symbool.

OPMERKING 1 Op 80MHz en 800MHz is het hoogste frequentiebereik van toepassing.

OPMERKING 2 Deze richtlijnen zullen niet in elke situatie van toepassing zijn. Elektromagnetische straling wordt beïnvloed door absorptie en reflectie door structuren, objecten en personen.

a Veldsterktes van vaste zenders, zoals basisstations voor draadloze telefoons (draadloos/gsm) en mobiele amateur zendapparatuur, AM en FM radiouitzendingen en TV kunnen niet nauwkeurig theoretisch voorspeld worden. Voor gebruik in een elektromagnetische omgeving van vaste RF-zenders dient een meting ter plaatse te worden overwogen. Als de gemeten veldsterkte op de locatie waar de Human Care tillift wordt gebruikt het van toepassing zijnde compliantieniveau overschrijdt, moet goed opgelet worden of de Human Care tillift normaal functioneert. Als een afwijking van de werking wordt geconstateerd, zijn aanvullende maatregelen nodig zoals heroriëntatie of verplaatsing van de Human Care tillift.

b In het frequentiebereik van 150 kHz tot 80 MHz dient de veldsterkte lager dan 10 V/m te zijn.

Aanbevolen afstand tussen draagbare en mobiele RF communicatie-apparatuur en de Human Care tillift.

De Human Care tillift is bedoeld voor gebruik in een elektromagnetische omgeving waarin de uitgestraalde RF-verstoringen worden beheerst. De klant of gebruiker van de Human Care tillift kan elektromagnetische interferentie voorkomen door het aanhouden van een minimum afstand tussen draagbare en mobiele RF communicatie apparatuur (zenders) en de Human Care tillift zoals hieronder aanbevolen, overeenkomstig het maximum uitgezonden vermogen van de communicatieapparatuur.

Nominiaal maximum uitgangsvermogen van de zender W	Aanbevolen afstand volgens de frequentie van de zender m		
	150 kHz tot 80 MHz d = 1,2VP	80 MHz tot 800 MHz d = 1,2VP	800 MHz tot 2,5 GHz d = 0,7VP
0,01	0,12	0,12	0,07
0,1	0,37	0,37	0,22
1	1,16	1,16	0,7
10	3,67	3,67	2,21
100	11,6	11,6	7

Recyclen

Volg de in uw land geldende regels voor de gescheiden inzameling producten, in het bijzonder van elektrische en elektronische producten. Als u oude producten correct verwijdert, voorkomt u negatieve gevolgen voor het milieu en de volksgezondheid.

Gebrauchsanweisung



Wichtig!

Lesen Sie sich vor Gebrauch des Produkts das dazugehörige Benutzerhandbuch durch. Bewahren Sie das Handbuch zur späteren Verwendung sicher und gut zugänglich auf.



“WARNUNG!” Das Symbol weist auf Vorgänge hin, bei denen besondere Vorsicht geboten ist.

Das Anheben und Transferieren von Personen ist stets mit einem gewissen Risiko verbunden. Lesen Sie daher sorgfältig das Benutzerhandbuch für Lifter und Hebezubehör. Vergewissern Sie sich stets, dass das verwendete Zubehör für den Lifter-Einsatz vorgesehen ist. Das Pflegepersonal ist für die Sicherheit des Pflegebedürftigen verantwortlich und muss wissen, ob er mit der Hebesituation zurecht kommen kann.

Human Care-Lifter sind ausschließlich für das Anheben und Absenken von Patienten in senkrechter Richtung ausgelegt – nie für diagonale oder angewinkelte Bewegungsrichtungen. Der Lifter muss sich bei einem Hebevorgang stets direkt über dem Patienten befinden. Der Patient muss sich immer über der Fläche befinden, auf die er abgesenkt werden soll.



DAS ANHEBEN ODER ABSENKEN EINES PATIENTEN IN DIAGONALER RICHTUNG ODER IM WINKEL KANN ZU SCHWERWIEGENDEN VERLETZUNGEN BEI PATIENTEN ODER PFLEGEPERSONAL FÜHREN.

Wenn das Produkt auf eine nicht von Human Care empfohlene Art und Weise eingesetzt

wird, haftet Human Care nicht für möglicherweise auftretende Verletzungen oder andere Unfälle.

Personen, die die Ausrüstung verwenden, müssen ausreichend für den Gebrauch des Lifters und des Zubehörs geschult worden sein.

Patienten dürfen den Lifter nur in Anwesenheit einer erwachsenen Person nutzen. Lassen Sie einen Patienten im Lifter nie allein.

Sofern keine anderen Vereinbarungen oder Genehmigungen bestehen, haftet der Besitzer des Produkts für mögliche Kombinationen mit Zubehör oder Produkten von anderen Lieferanten als Human Care.

Setzen Sie sich im Zweifelsfall stets mit dem Lieferanten in Verbindung.

Human Care-Produkte werden fortlaufend weiterentwickelt und aktualisiert. Deshalb behalten wir uns das Recht vor, technische Änderungen ohne vorherige Ankündigung vorzunehmen.

Hinweis für den Anwender/Patienten im Falle eines schwerwiegenden Vorfalls

Jeder schwerwiegende Vorfall in Zusammenhang mit dem Produkt muss unverzüglich dem örtlichen Ansprechpartner, der dem Hersteller, und der zuständigen Behörde des Landes, in dem der Anwender/Patient seinen Wohnsitz hat, gemeldet werden.

Entspricht den Bestimmungen

Das Produkt wurde von einem akkreditierten Prüfinstitut geprüft und erfüllt die notwendigen Anforderungen gemäß der Richtlinie 93/42/EWG und Regulierung 2017/745 über Medizinprodukte der Klasse 1.

Der Lifter verfügt über ein DE-Kennzeichen und erfüllt die Anforderungen der Normen EN 10535, EN 60601-1 (elektrische Sicherheit) und EN 60601-1-2 (elektromagnetische Verträglichkeit).

Gebrauchsanweisung

Stellen Sie vor der erstmaligen Nutzung sicher, dass:

- Sie das Benutzerhandbuch für den Lifter und sämtliches Zubehör gelesen und verstanden haben,
- der Lifter gemäß Installationsanweisung montiert wurde,
- das Hebezubehör mit dem Lifter kompatibel und korrekt montiert ist,
- Vor Gebrauch: Batterie bei Ankunft aufladen: Um sicherzustellen dass die Batteriekapazität erhalten bleibt, muss der neue Deckenlift sofort nach Ankunft 8 Stunden lang aufgeladen werden, vorher er in Betrieb genommen oder gelagert wird. Dies ist notwendig, weil der Deckenlift möglicherweise einige Zeit gelagert wurde und während dieser Zeit nicht regelmäßig geladen wurde.
- ein Zwischenstück in der Schiene hängt oder dass der Laufwagen mit einem Haken versehen ist (die empfohlene Mindesthöhe vom Boden zum Zwischenstück beträgt 1850 mm).
- Nehmen Sie Lifter und Ladegerät aus der Verpackung.
- Entfernen Sie die Plombierung vom Lifterband, nachdem Sie das Benutzerhandbuch gelesen haben.
- Positionieren Sie das Ladegerät an einer leicht zugänglichen Wandsteckdose.
- Setzen Sie die Handsteuerung in das Ladegerät ein (siehe Seite 8). Wenn die Kontrollleuchte am Ladegerät gelb leuchtet, laden Sie den Lifter auf, bis die Anzeige grün leuchtet.



Wichtig! Der Lifter ist ausschließlich zum Anheben von Personen und nur für jeweils eine Person konstruiert.

Stellen Sie vor der Benutzung stets sicher, dass:

- Personal, das die Ausrüstung verwendet, eine ausreichende Schulung für Lifter und Zubehör erhalten hat,
- das Lifterband nicht verdreht oder verschlissen ist, sondern sich am Lifter (sowohl innen als auch außen) ungehindert bewegen kann,
- das Lifterzubehör, wie z. B. Gurt, Zwischenstück und Laufwagen, keine Zeichen für Verschleiß oder andere Schäden aufweisen
- der Lifter korrekt in Zwischenstück, Laufwagen und Schiene aufgehängt ist
- Typ, Größe, Material und Aussehen des Zubehörs ausgehend von Sicherheit und Bedarf des Patienten ausgewählt wurden,
- das Hebezubehör korrekt montiert ist (die Hubschlingen und die Befestigung des Gurts sind zu kontrollieren, wenn die Schlingen bei einem Hebevorgang komplett gespannt sind und bevor der Patient von der darunter befindlichen Fläche angehoben wurde).
- Prüfen Sie stets, dass alle Hebeschlaufen sicher in den Haken liegen (siehe Bild unten), unterhalb des Verriegelungsstifts.



Richtig



Falsch

Human Care bietet eine Schulung für den sicheren Umgang mit Lifter und Zubehör.

Unter www.humancaregroup.com finden Sie weitere Informationen zu Gurten, Schienensystemen und anderem Zubehör.

Roomer S



Wichtig! Um sicherzustellen, dass das Lifterband nicht beschädigt wird, muss sich der Lifter beim Transferieren, Anheben und Absenken im Gleichgewicht befinden. Sorgen Sie dafür, dass der Lifterbügel im Gleichgewicht ist, dass die Haken auf dieselbe Länge eingestellt sind und dass die Gurte korrekt aufgehängt sind. Beim Transferieren darf das Lifterband nicht festgehalten oder gezogen werden. Beim Einrollen des Lifterbands muss dieses gespannt sein.



Warnung! Änderungen am Produkt dürfen nur mit Erlaubnis des Herstellers durchgeführt werden!



Wichtig! Bei Nutzung des Lifters mit einer Zweipunktaufhängung darf das Lifterband nicht vollständig eingerollt werden. 15 cm des Lifterbands müssen zu sehen sein.

Technische Daten

Tragfähigkeit, max.:	
55300H	220 kg/484 lbs
Abmessungen:	
(BxHxL)	400x160x390 mm
Liftergewicht:	8,9 kg
Akkus:	2x12 V, 2,3 Ah
Notabsenkung:	Elektronisch und mechanisch
Klasse:	Internally powered equipment
Typ:	B
IP-Klasse Lifter:	IPX4
IP-Klasse Handsteuerung:	IPX7
Geräuschpegel:	<65 dB (unter Last und ohne Last)
Hubgeschwindigkeit:	1,8 m/min / 3,0 m/min (nur ohne Last)
Hubhöhe:	2120 mm/ 83,5 in.
Start/Stop:	sanft

Anzeige:	
Standby	GRÜNES Blinken
Aktiv	GRÜNES Dauerlicht
Fehler	ROTES Dauerlicht
Service	GELB/GRÜNES, GELB/ROTES Blinken
Laden	GELBES Dauerlicht
Ladegerät	Input 100-240 V AC 50-60 Hz, 1,6 A; Output 27,8 V, 0,8 A DC
IP-Klasse Ladegerät:	IPX0
ETL:	Ja

Das Produkt ist für eine mehrfache Verwendung ausgelegt.

Produktbeschreibung

1. Handsteuerung
2. Lifterband (auf der Bügelseite)
3. Lifterband (auf der Seite des Beinhakens)
4. Bügel
5. Beinhaken
6. Zusätzliche Bedieneinheit
7. Notabsenkungstaste
8. Kontrollleuchte
9. Notausfunktion
10. Hebel (Umhängen von Raum zu Raum)

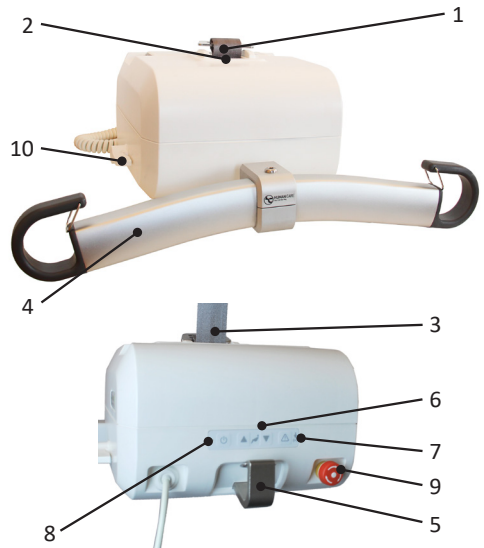

Einsatzbereiche

Ein mobiler Deckenlifter mit Raum-zu-Raum-Funktion bietet Ihnen die einzigartige Möglichkeit, einen Pflegebedürftigen einfach und sicher von Raum zu Raum oder von einem Schienensystem zum anderen zu transferieren. Der Lifter hat zwei Bänder. Beim Umhängen sind beide Bänder mit der Schiene verbunden, so dass ein horizontaler Transfer möglich ist. Das Umhängen erfolgt im Handumdrehen, so dass weder der Pflegebedürftige noch das Pflegepersonal beim Anheben und Transferieren unnötigen Belastungen ausgesetzt sind. Der Lifter wird verwendet, um Pflegebedürftige aus Bett oder Rollstuhl, von der Toilette oder vom Boden anzuheben oder sie dorthin zu transferieren. Die Ausrüstung kann auch für Gehübungen

verwendet werden. Mit weiterem Zubehör kann sie für Gleichgewichtsübungen und zum Wiegen eingesetzt werden.

Der Deckenlifter ist für den Einsatz in Innenbereichen konstruiert und getestet. Er ist als IPX4-Produkt eingestuft.

 **Wichtig! Das Produkt darf nicht ins Wasser abgeseckt werden.**

Folgende klimatische Bedingungen sollten gegeben sein: Umgebungstemperatur 0-40°C, relative Luftfeuchtigkeit 30-80 % und Luftdruck 790-1060 ha.

Roomer S

Produktschild

Auf dem Produktschild sind Informationen zum Lifter angegeben. Das Schild ist an der Unterseite des Lifters angebracht.

Ausrüstung mit Funkemissionen, Mobiltelefone usw. dürfen nicht in Nähe des Geräts eingesetzt werden, da andernfalls dessen Funktionsweise beeinträchtigt werden kann. Beim Einsatz starker Störquellen wie Diathermie usw. gilt besondere Vorsicht. Zum Beispiel sollen Diathermiekabel nicht auf oder am Gerät verlegt werden. Wenden Sie sich im Zweifelsfall an den Verantwortlichen für die Ausrüstung oder an den Lieferanten.

Human Care HC AB, Arstångsvägen 21B, 117 43, Stockholm, Sweden



HUMAN CARE
Your Life Your Way

ROOMER S 220kg



REF 55300H-XX

220kg / 484lbs

2020-04

24V DC 2.3Ah IPX4

Duty cycle: 15:85 Continuous: max 2min

CE MD  







SN 
561061083035103







 **Conforms to ISO 10535**
with AAMI ES60601-1

ETL Classified  **Certified to ISO 10535**
with CSA-C22.2 No 60601-1

Intertek
500940 
7 331599 2537553

Symbole am Gerät und auf dem Produktschild

	CE-Kennzeichnung
	Herstellungsdatum
	Hersteller
	Max. Last
	Gebrauchsanweisung: Vor der Verwendung des Produkts müssen Sie die Gebrauchsanweisung gelesen und verstanden haben.
	Artikelnummer / Referenznummer. "-XX" = länderspezifischer Code (AU-Australien, GB-Great Britain, EU-Europa, JP-Japan, NA-North America)
	Seriennummer

	Medizinisches Gerät
	Warnung
	Der Lifter enthält Bleiakku und Elektronikkomponenten. Er ist entsprechend zu entsorgen
	Zertifizierungszeichen durch dritte Instanz (gilt nicht für alle Regionen und Versionen)
	Typ-B-Produkt
	Aus- /Einschalten des Produkts

Funktionen

Notausfunktion

In einer Notsituation kann ein Notaus veranlasst werden, indem die ROTE Taste betätigt wird.

Zum Zurücksetzen der Notausfunktion drehen Sie die ROTE Taste im Uhrzeigersinn.

Notabsenkung

Im Notfall kann die Notabsenkung verwendet werden. Betätigen Sie den Notabsenknopf und die Ab-Taste mindestens 3 Sekunden lang gleichzeitig, um die Notabsenkung zu aktivieren. Bei älteren Liftermodellen (vor Juli 2016) sind Doppeltastensteuerung und Verzögerung u. U. nicht vorhanden.

Ein akustisches Signal gibt an, dass der Lifter abgesenkt wird. Stellen Sie stets sicher, dass die Notabsenkung für den Klienten so sicher wie möglich vorstatten gehen kann. Die Notabsenkungstaste funktioniert nur, wenn der Lifter eingeschaltet und die Notausfunktion deaktiviert ist. Wenn die Notabsenkung aktiviert ist, sind die Endposition-Schalter inaktiv. Wenn die Taste gedrückt gehalten wird, bis sich der Lifter in seiner niedrigsten Position befindet, fährt der Lifter erneut nach oben. Halten Sie stets an der niedrigsten Position an.



Die Notabsenkungstaste darf nur in Notsituationen verwendet werden.

Sicherheitssperre

Der Lifter ist mit einer Sicherheitssperre ausgestattet. Diese verhindert ein unfreiwilliges Fallen. Bei einem zu schnellen Herausziehen des Lifterbandes wird die Sicherheitssperre aktiviert und der Fall gebremst. Lösen Sie die Sperre,

indem Sie das Lifterband entlasten. Bei aktivierter Sperre darf der Hebel (10) nie umgelegt werden, da dies die Absenkfunktion des Lifters blockiert!

Überhitzung

Der Lifter besitzt einen Überhitzungsschutz, der den Motor bei einer zu hohen Temperatur anhält. Zu einer Überhitzung kann es kommen, wenn der Motor überlastet oder über lange Zeit im Dauerbetrieb genutzt wird. Der Arbeitszyklus des Lifters (Verhältnis von Betriebs- und Ruhezeit) liegt bei 15:85. Der maximale Dauerbetrieb beträgt 2 Minuten. Bei Überschreitung besteht die Gefahr einer Motorüberhitzung.

Bandspannungswächter

Der Lifter besitzt einen Bandspannungswächter, der eine unfreiwillige Ausgabe des Lifterbandes verhindert. Damit das Band ausgegeben werden kann, muss es belastet sein. Wurde der Lifter auf eine Entlastungsfläche abgesenkt, wird das Lifterband nur ausgezogen, wenn beim Hochziehen des Bands gleichzeitig die Abwärts-Taste an der Handsteuerung oder an der Bedieneinheit gedrückt gehalten wird. Auf diese Weise wird eine ausreichende Lifterbandlänge ausgegeben, um den Lifter am Aufhängungshaken ein- bzw. aushängen zu können.

Zwei Geschwindigkeiten

Wird der Lifter mit weniger als ca. 40 kg belastet, kann er mit zwei Geschwindigkeiten betrieben werden. Wird die Aufwärts- oder Abwärts-Taste länger als 3 Sekunden gedrückt, wechselt der Lifter in die höhere Geschwindigkeit. Wird der Lifter mit mehr als ca. 40 kg belastet, kann er nur mit der niedrigeren Geschwindigkeit betrieben werden.

Aufhängen des Lifters im Schienensystem

Stellen Sie den Lifter auf eine geeignete Unterlage. Legen Sie den Hebel (10) so um, dass er zum Beinhaken (5) weist und ziehen Sie (nicht reißen) das Lifterband an der Bügelseite (2) zum Haken am Zwischenstück hoch. Hängen Sie es von schräg oben ein (siehe Abbildung).

Legen Sie danach den Hebel (10) so um, dass er zum Bügel (4) zeigt. Das Lifterband ist jetzt eingehängt. Mit Einschalten des Schalters ist der Lifter einsatzbereit.

Die Richtung des Hebels (10) entscheidet darüber, welches Lifterband gehalten wird und aktiv ist. Weist der Hebel (10) zum Beinhaken (5), ist das Band in Beinhaken-Nähe (3) aktiv. Weist der Hebel (10) zum Bügel (4), ist das Band in Bügel-Nähe (2) aktiv.

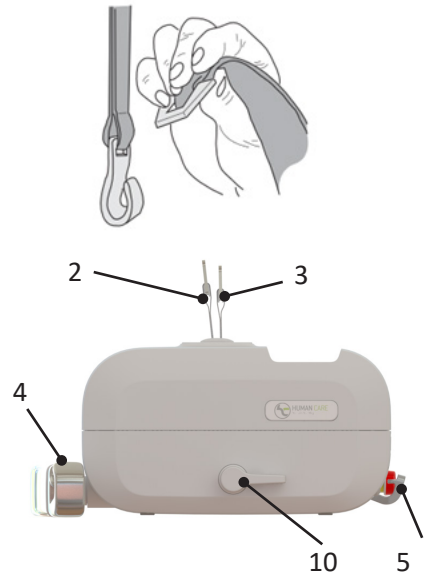

Handsteuerung

Die Handsteuerung ist zum Anheben und Absenken des Lifters mit einer Aufwärts-Taste (1) und mit einer Abwärts-Taste (2) ausgestattet.

Wird der Lifter mit weniger als ca. 40 kg belastet, kann er mit zwei Geschwindigkeiten betrieben werden. Wird die Aufwärts- oder Abwärts-Taste länger als 3 Sekunden gedrückt, wechselt der Lifter in die höhere Geschwindigkeit. Wird der Lifter mit mehr als ca. 40 kg belastet, kann er nur mit der niedrigeren Geschwindigkeit betrieben werden.

An der Schmalseite der Handsteuerung befindet sich eine Buchse, um den Lifter zu laden sowie eine Buchse (USB-C) für die Kommunikation mit dem Lifter.

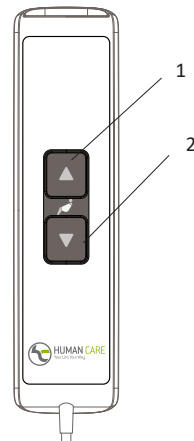

Zusätzliche Bedieneinheit

Der Lifter ist mit einer zusätzlichen Bedieneinheit ausgestattet, die sich im Lifter befindet. Die Bedieneinheit kann alternativ zur Handsteuerung verwendet werden. Die zusätzliche Bedieneinheit ist zum Anheben und Absenken des Lifters mit einer Aufwärts-Taste (2) und einer Abwärts-Taste (3) ausgestattet. Die Bedieneinheit ist zum schnellen Absenken des Lifters sogar mit einer AN/AUS-Taste (1) zur Aktivierung/Deaktivierung des Lifters und mit einer Notabsenkungstaste (4) ausgestattet.

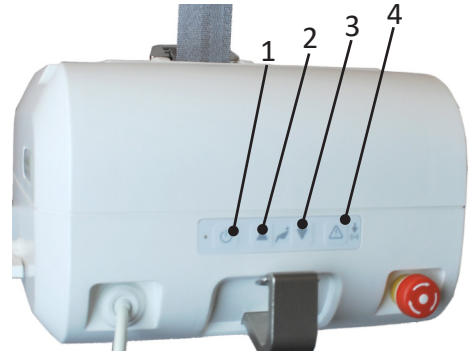

Betätigen Sie den Notabsenknopf und die Ab-Taste mindestens 3 Sekunden lang gleichzeitig, um die Notabsenkung zu aktivieren. Bei älteren Liftermodellen (vor juli 2016) sind Doppeltastensteuerung und Verzögerung u. U. nicht vorhanden.

Kontrollleuchte

Die Kontrollleuchte (8) verfügt über folgende Anzeigen, die nur bei eingeschaltetem Lifter funktionieren.

Grünes Blinken	Der Lifter ist eingeschaltet und einsatzbereit. Der Akku ist voll aufgeladen.
Gelbes Blinken	Der Lifter ist eingeschaltet und einsatzbereit. Der Ladezustand des Akkus ist normal. Ein Laden des Lifters wird empfohlen.
Rotes Blinken	Der Lifter ist eingeschaltet und einsatzbereit. Der Ladezustand des Akkus ist niedrig. Der Lifter muss umgehend geladen werden.
Grünes Dauerlicht	Der Lifter ist in Betrieb oder unter Last.

Rotes Dauerlicht	Der Lifter ist gesperrt. (Siehe Tabelle zur Fehlersuche)
Gelbes Dauerlicht	Der Lifter wird geladen. Die Lifterfunktion ist blockiert.
Grün/gelbes Blinken	Das Serviceintervall des Lifters ist überschritten. Service und jährliche Inspektion sind umgehend durchzuführen.
Rot/gelbes Blinken	Das Serviceintervall des Lifters ist überschritten. Service und jährliche Inspektion sind umgehend durchzuführen. Der Akkustand ist niedrig. Der Lifter muss umgehend geladen werden.

Ladegerät

Wenn die Akkus geladen werden müssen, blinkt die Kontrollleuchte am Lifter rot. Verbinden Sie das Ladekabel mit der Handsteuerung oder setzen Sie die Handsteuerung in die Ladehalterung ein, um den Ladevorgang zu starten. Beim Laden des Lifters leuchtet die Kontrollleuchte gelb.



Der Lifter darf nur mit einem von Human Care empfohlenen Ladegerät verwendet werden (Art.-Nr. 50880).

- Laden Sie den Lifter regelmäßig auf, vorzugsweise jede Nacht.
- Beim Einsatz des Lifters darf das Ladegerät niemals angeschlossen sein.
- Beim Laden ist die Lifterfunktion blockiert. Trennen Sie den Lifter vor seiner Nutzung vom Ladegerät.

- Das Laden des Geräts erfolgt unabhängig von der Stellung des Hauptschalters.
- Bei aktivierter Notausfunktion kann der Lifter nicht geladen werden. Kontrollieren Sie, dass die Notausfunktion beim Laden nicht aktiviert ist.
- Das Ladegerät darf nur an eine geerdete Steckdose angeschlossen werden.



Wichtig! Wenn die Akkus einen kritischen niedrigen Ladestand erreichen, sind weitere Hebevorgänge (auf- oder abwärts) nicht mehr möglich. Für die Nutzung der Notabsenkung ist jedoch immer noch ausreichend Akkukapazität vorhanden. Siehe separates Handbuch für das Ladegerät 99599.

Abnehmen des Lifters vom Schienensystem

Senken Sie den Lifter ab, so dass er stabil auf einer Entlastungsfläche steht. Der Lifter bleibt automatisch stehen, wenn er die Unterlage erreicht. Es empfiehlt sich, einen Human Care-Rolltisch (Art.-Nr. 50346) einzusetzen. Geben Sie mehr Band aus, indem Sie leicht am aktiven Band ziehen und gleichzeitig die Abwärts-Taste an der Handsteuerung oder an der Bedieneinheit gedrückt halten. Wenn das Band nicht gespannt ist, lässt es sich einfach am Zwi-

schenstück aushaken, indem man die Schlaufe des Bandes anhebt.

Halten Sie das aktive Band fest und legen Sie den Hebel (10) in die entgegengesetzte Stellung um, damit das ausgezogene Band gelöst wird. Das Band wird automatisch zurückgezogen. Sorgen Sie dafür, dass das Band gespannt bleibt und gerade im Lifter aufgerollt wird, ohne Falten zu schlagen.

Nutzung des Lifters



Wichtig! Wenn die Tasten an der Handsteuerung oder an der Bedieneinheit verwendet werden, um das Band in den Lifter zurückzuführen, muss das Band gespannt gehalten werden, bis es vollständig eingezogen ist.

Wenn Sie den Pflegebedürftigen anheben wollen, drücken Sie die Aufwärts-Taste an der Handsteuerung oder an der Bedieneinheit am Lifter. Wenn Sie den Pflegebedürftigen absenken wollen, drücken Sie auf die Abwärts-Taste an der Handsteuerung oder an der Bedieneinheit. Beim Hineindrücken der Taste setzt sich der Lifter sanft in Bewegung. Beim Loslassen der Taste hält der Lifter sanft an.

Die Richtung des Hebels (10) entscheidet darüber, welches Lifterband gehalten wird und aktiv ist. Weist der Hebel (10) zum Beinhaken (5), ist das Band in Beinhaken-Nähe (3) aktiv.

Weist der Hebel (10) zum Bügel (4), ist das Band in Bügel-Nähe (2) aktiv.



Wichtig! Legen Sie den Hebel nicht um, wenn nicht beide Bänder in den jeweiligen Laufwagen eingehängt sind. Der Hebel (10) muss stets zu dem Band weisen, an dem der Lifter hängt oder an das er umgehängt werden soll! Wenn der Lifter an nur einem der Lifterbänder hängt und der Hebel (10) zu dem nicht genutzten Band umgelegt wird, wird das unter Last befindliche Band durch ein manuelles Anheben des Lifters gelöst. Dies ist riskant, da der Lifter dadurch zu Boden fallen kann. Drehen Sie den Hebel (10) sofort zu dem unter Last befindlichen Band zurück, um ein unfreiwilliges Lösen zu vermeiden.

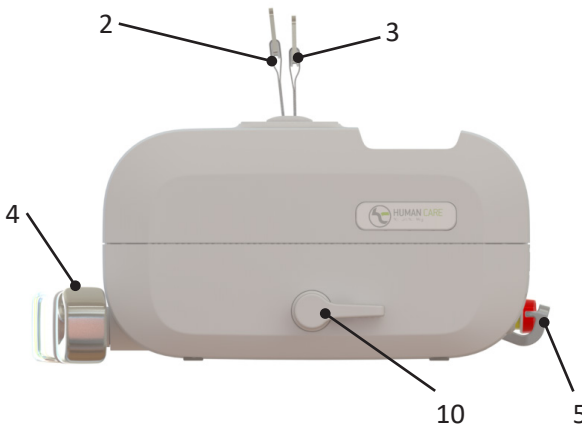

Datenaustausch

Roomer S ist so ausgelegt, dass der Datenaustausch mit einem normalen PC (Win 7/Win 8) möglich ist. Durch diesen Austausch erhält man Zugang zu Statistiken und zu anderen Informationen über den Lifter.

Zur Kommunikation mit dem Deckenlifter ist die Software Human Care Data and Service Application erforderlich, die von der Human Care-Website www.humancaregroup.com heruntergeladen werden kann.

Schließen Sie den Lifter mit einem Standard-Mini-USB-Kabel an den PC an. Starten Sie Human Care Data and Service Application und folgen Sie den Anweisungen. Der Lifter muss für den Datenaustausch eingeschaltet sein. Beim Datenaustausch ist der Lifter deaktiviert.

Folgende Informationen lassen sich aus dem Lifter auslesen:

- Artikelnummer, Seriennummer und Produktionsdatum
- Max. Benutzergewicht
- Software-Version
- Service-Intervall
- Periodische Anwendungsstatistik
- Fehler-Protokoll

Die angeschlossene PC-Ausstattung muss die Anforderungen aus IEC 60950-1 oder IEC 60601-1 erfüllen.

Bitte verwenden Sie stets die neueste Software für den Lifter; Sie finden Sie auf unserer Website im Produktbereich.

Bügel

Bügel ist ein Zubehör für Deckenlifter:
55751 Hanger Bar Altair/Roomer-S 2P 45 cm
55764 Hanger Bar Altair/ Roomer-S 2P 55 cm



Wichtig! Halten Sie beim Hebevorgang nicht den Bügel oder die Haken fest.

Hubhöhe

Die Hubhöhe entspricht der Differenz zwischen der höchsten und der niedrigsten Position, in der sich der Lifter befinden kann. Sie entspricht der Länge des Lifterbands. Die Länge des Lifterbands beträgt bis zu 2120 mm.

Falls eine Verlängerung des Lifterbands gewünscht wird, gibt es als Zubehör Zwi-

schenstücke in verschiedenen Längen. Die Länge des Zwischenstücks wirkt sich nicht auf die Hubhöhe des Lifters aus.

Die Gesamthöhe des Systems setzt sich aus der Schiene, in die der Lifter montiert ist, aus dem Laufwagen in der Schiene, aus dem möglichen Zwischenstück und aus dem Lifter zusammen.

Umhängen von einem Raum in den anderen

Der Lifter bietet die einzigartige Möglichkeit, einen Pflegebedürftigen einfach und reibungslos von Raum zu Raum oder von einem Schienensystem zum anderen zu transferieren. Der Transfer erfolgt horizontal und ist für den Pflegebedürftigen angenehm und sicher. Bau-liche Maßnahmen wie Mauerdurchbrüche über der Tür oder Löcher in der Tür sind dafür nicht erforderlich. Wenn der Hebegurt nur an dem Bügel aufgehängt ist, beträgt das empfohlene Maximalgewicht 100 kg.

Wichtig! Um sicherzustellen, dass das Lifterband nicht beschädigt wird, muss sich der Lifter beim Transferieren, Anheben und Absenken im Gleichgewicht befinden. Beim Transferieren darf das Lifterband nicht festgehalten oder gezogen werden.

- Führen Sie den Pflegebedürftigen bis zur Türöffnung oder an die Stelle, an der das Umhängen von Raum zu Raum erfolgen soll. Fahren Sie den Lifter hoch, bis der Abstand zum Haken nur noch ca. 10 cm beträgt. Ziehen Sie das nicht aktive Lifterband heraus und hängen Sie es von schräg oben in den Haken im anderen Raum oder in dem anderen Schienensystem ein.
- Legen Sie den Hebel um, so dass dieser in die Richtung zeigt, in die Sie den Pflegebedürftigen transferieren möchten. Kontrollie-

ren Sie, ob der Hebel richtig umgelegt wurde. Jetzt sind beide Lifterbänder eingehängt.

- Drücken Sie die Aufwärts-Taste an der Handsteuerung oder an der Bedieneinheit und halten Sie diese gedrückt, um den Transfer in den anderen Raum vorzunehmen. Das Umhängen ist abgeschlossen, wenn das Lifterband in dem Raum, den Sie verlassen haben, gelöst wurde.
- Hängen Sie das gelöste Band jetzt aus. Halten Sie das Band, das automatisch zum Lifter zurückgezogen wird, fest.
- Setzen Sie Ihren Weg der Schiene entlang im nächsten Raum oder in dem anderen Schienensystem fort.

Wenn das Maximalgewicht für eines der Zubehörteile wie z. B. Hebegurt, Hehebügel und etwaiges anderes Zubehör NICHT mit dem Wert für den Lifter übereinstimmt, gilt das niedrigste Maximalgewicht, das für das jeweilige Produkt angegeben wird. Kontrollieren Sie stets die Kennzeichnung an Lifter und Lifterzubehör oder wenden Sie sich bei Fragen oder Unklarheiten an Human Care.

Human Care empfiehlt, ausschließlich Human Care-Gurte für Human Care-Lifter zu verwenden. Auf unserer Website erhalten Sie einen Überblick über unser gesamtes Zubehör.

! **WICHTIG! Der Hebel muss auf den verwendeten Riemen zeigen.**

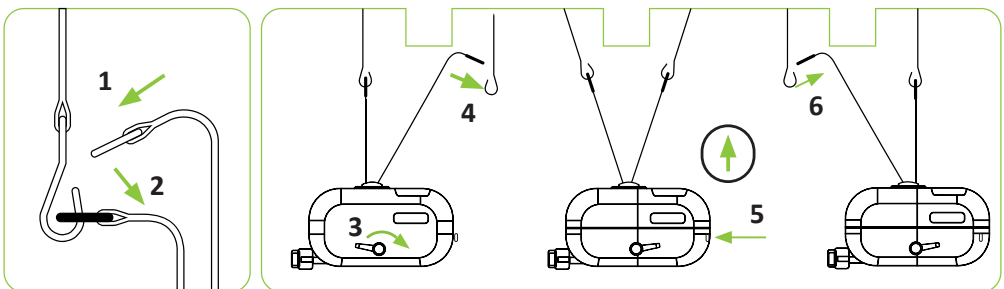

Fehlersuche

Beschreibung	Kontrollleuchte	Maßnahme
Keine Reaktion beim Drücken auf die Aufwärts-Taste oder Abwärts-Taste an der Handsteuerung oder an der Bedieneinheit.	Aus	1) Kontrollieren Sie, ob der Schalter eingeschaltet ist. 2) Die Akkus sind vollständig entladen. Laden Sie den Lifter umgehend auf. 3) Die Notataste ist gedrückt. Deaktivieren Sie die Funktion, indem Sie die rote Taste im Uhrzeigersinn drehen.
Keine Reaktion beim Drücken auf die Aufwärts-Taste oder Abwärts-Taste an der Handsteuerung.	Grünes Blinken Gelbes Blinken Rotes Blinken	Kontrollieren Sie die Handsteuerung. Ist die Handsteuerung defekt, muss sie ausgetauscht werden. Wenden Sie sich an den Servicetechniker.
Keine Reaktion beim Drücken auf die Aufwärts-Taste oder Abwärts-Taste an der Handsteuerung oder an der Bedieneinheit.	Rotes Dauerlicht	1) Der Hubmotor ist überhitzt. Warten Sie eine Weile und wiederholen Sie den Vorgang. 2) Der Lifter ist überlastet. Senken Sie ihn mit der Notabsenkungstaste ab.
Keine Reaktion beim Drücken auf die Aufwärts-Taste oder Abwärts-Taste an der Handsteuerung oder an der Bedieneinheit.	Gelbes Dauerlicht	Der Ladevorgang läuft. Unterbrechen Sie den Ladevorgang.
Der Lifter bewegt sich in die falsche Richtung, wenn man die Aufwärts-Taste oder Abwärts-Taste an der Handsteuerung oder an der Bedieneinheit drückt.	Grünes Blinken Grünes Dauerlicht Gelbes Blinken Rotes Blinken	Der Hebel (10) wurde in die falsche Richtung umgelegt. Legen Sie den Hebel in Richtung des eingehängten Bands um.
Keine Reaktion beim Drücken auf die Aufwärts-Taste an der Handsteuerung oder an der Bedieneinheit.	Grünes Blinken Gelbes Blinken Rotes Blinken	Der Lifter befindet sich in seiner obersten Stellung. Drücken Sie zum Absenken die Abwärts-Taste an der Handsteuerung oder an der Bedieneinheit.
Keine Reaktion beim Drücken auf die Abwärts-Taste an der Handsteuerung oder an der Bedieneinheit.	Grünes Blinken Gelbes Blinken Rotes Blinken	Der Lifter befindet sich in seiner untersten Stellung. Drücken Sie zum Anheben die Aufwärts-Taste an der Handsteuerung oder an der Bedieneinheit.
Das Band wird nicht ausgegeben, wenn sich der Lifter auf einer Entlastungsfläche befindet.	Grünes Blinken Grünes Dauerlicht Gelbes Blinken Rotes Blinken	Das Lifterband wird hochgezogen. Gleichzeitig muss die Abwärts-Taste an der Handsteuerung oder an der Bedieneinheit gedrückt gehalten werden.
Die Kontrollleuchte wechselt von grünem oder gelbem Blinken zu rotem Blinken.	Rotes Blinken	Die Akkus müssen geladen werden, aber der Pflegebedürftige kann noch einige Male angehoben werden. Der Lifter muss schnellstmöglich geladen werden.

Pflegeanleitung für Lifter und Zubehör

Pflegeanleitung für den Lifter

- Der Lifter sollte jede Nacht aufgeladen werden.
- Wischen Sie die Lifterkassette mit einem leicht angefeuchteten Tuch ab. Dazu kann Spülmittel verwendet werden.
- Spülen Sie die Lifterkassette niemals mit Wasser oder anderen Flüssigkeiten ab.
- Verwenden Sie NIEMALS starke Reinigungsmittel an der Lifterkassette.
- Zum Desinfizieren des Lifters können Sie DuPont™ Virkon® verwenden
- Das Lifterband kann entsprechend den oben genannten Anweisungen gewaschen und desinfiziert werden.
- Beim Transport muss der Hebel (10) stets in neutraler Stellung, d. h. aufrecht, positioniert sein. Der Stromschalter muss stets auf OFF stehen.
- Aktivieren Sie die Notausfunktion, wenn die Lifterkassette mehrere Tage nicht genutzt werden soll. Andernfalls können sich die Akkus entladen.
- Der Lifter soll stets horizontal liegend aufbewahrt und transportiert werden.

Jährliche Inspektion

Der Lifter soll mindestens einmal pro Jahr eine Inspektion durchlaufen. Sie muss gemäß Anweisungen von Human Care durchgeführt werden. Das durchführende Personal muss von Human Care geschult worden sein. Verschleißteile sind besonders sorgfältig zu untersuchen. Die Service-Anzeige blinkt gelb, wenn der Service durchgeführt werden muss.

Tägliche Kontrolle

- Kontrollieren Sie den Hebegurt vor jeder Nutzung. Lose Nähte oder andere Verschleißerscheinungen an Lifterband, Band und Stoff dürfen nicht vorkommen. Andernfalls muss der Hebegurt ersetzt werden.
- Stellen Sie sicher, dass an der Lifterkassette keine sichtbaren Schäden vorliegen.
- Kontrollieren Sie, ob der Lifter korrekt am Zwischenstück oder am Laufwagen montiert ist.

Monatliche Kontrolle

Kontrollieren Sie die Lifterbänder. Es dürfen keine Schäden oder Verschleißerscheinungen vorliegen. Ziehen Sie die Lifterbänder so weit heraus, dass sie auf die gesamte Länge untersucht werden können. Wenden Sie sich an Ihren Händler, wenn das Band beschädigt ist. Das Band muss alle zwei Jahre ersetzt werden.

Service

Installation, Service und Wartung dürfen nur durch Personal erfolgen, das von Human Care geschult wurde. Bei der Durchführung müssen die Anweisungen von Human Care befolgt werden. Es dürfen nur Originalersatzteile verwendet werden.

Servicevertrag

Human Care bietet die Möglichkeit zum Abschluss eines Servicevertrags, der besondere Vorteile für die jährliche Inspektion und einen Belastungstest umfasst.

Transport und Lagerung

Beim Transport und wenn der Lifter über einen längeren Zeitraum nicht verwendet wird, ist der Hauptschalter auszuschalten bzw. die Notataste zu drücken. Andernfalls werden die Akkus entladen. Der Lifter muss horizontal liegend transportiert und aufbewahrt werden. Folgende klimatische Bedingungen sollten gegeben sein: Umgebungstemperatur 0-40°C, relative Luftfeuchtigkeit 30-80 % und Luftdruck 790-1060 ha.

Lebensdauer des Produktes

Die erwartete Lebensdauer des Produktes beträgt 10 Jahre oder 11.000 Aufzüge, wenn

das Produkt gemäß den Herstellerhinweisen bestimmungsgemäß verwendet und gewartet wird, abhängig von der Nutzungsintensität und der maximalen Belastung während des Gebrauchs. Wenn das Produktlabel nicht mehr lesbar ist, sollte das Produkt entsorgt werden.

Garantie und Support

Für Unterstützung und weitere Informationen besuchen Sie die Human Care Website, www.humancaregroup.com, oder Ihren Händler.

Hinweise und Herstellererklärung

Hinweise und Herstellererklärung – Elektromagnetische Emissionen		
Der Human Care Lifter ist für die Verwendung in den folgenden elektromagnetischen Umgebungen vorgesehen. Der Kunde oder Nutzer des Human Care Lifters muss sicherstellen, dass das Gerät in einer entsprechenden Umgebung verwendet wird.		
Emissionsprüfung	Entspricht	Hinweise zum elektromagnetischen Umfeld
HF-Emissionen CISPR 11	Gruppe 1	Der Human Care Lifter verwendet HF-Energie, gibt aber nur sehr geringe Hochfrequenzemissionen ab. Daraus resultierende Störeinflüsse an elektronischer Ausrüstung in der Umgebung sind unwahrscheinlich.
HF-Emissionen CISPR 11	Klasse B	Der Human Care Lifter eignet sich für die Verwendung in allen Umgebungen – einschließlich Wohnumgebungen und Bereichen, die direkt an das öffentliche Niederspannungsnetz angeschlossen sind, das Strom für die Nutzung im Wohnbereich liefert.
Oberschwingungsströme IEC 61000-3-2	Klasse A	
Spannungsschwankungen und Flicker IEC 61000-3-3	Erfüllt	

Hinweise und Herstellererklärung – Elektromagnetische Störfestigkeit

Der Human Care Lifter ist für die Verwendung in den folgenden elektromagnetischen Umgebungen vorgesehen. Der Kunde oder Nutzer des Human Care Lifters muss sicherstellen, dass das Gerät in einer entsprechenden Umgebung verwendet wird.

Störfestigkeitsprüfung	Prüfpegel nach IEC 60601	Übereinstimmungspegel	Hinweise zum elektromagnetischen Umfeld
Elektrostatische Entladung (ESD) IEC 61000-4-2	+/- 6 kV Kontaktentladung +/- 8 kV Luftentladung	+/- 6 kV Kontaktentladung +/- 8 kV Luftentladung	Fußböden sollten aus Holz oder Beton bestehen oder mit Keramikfliesen versehen sein. Wenn der Fußboden mit synthetischem Material versehen ist, muss die relative Luftfeuchte mindestens 30 % betragen.
Schnelle transiente elektrische Störgrößen (Burst) IEC 61000-4-4	+/- 2 kV für Netzleitungen +/- 1 kV für Eingangs- und Ausgangsleistungen	+/- 2 kV für Netzleitungen nicht anwendbar	Die Qualität der Versorgungsspannung sollte der einer typischen Geschäfts- oder Krankenhausumgebung entsprechen.
Stoßspannung IEC 61000-4-5	+/- 1 kV Gegentakt-spannung +/- 2 kV Gleichtakt-spannung	+/- 1 kV Gegentakt- spannung nicht anwendbar	Die Qualität der Versorgungsspannung sollte der einer typischen Geschäfts- oder Krankenhausumgebung entsprechen.
Spannung- seinbrüche, Kurzzeitunter- brechungen und Spannung- schwankungen an Netzleitungen IEC 61000-4-11	<5 % UT (>95 % Einbruch) für 0,5 Periode 40 % UT (60 % Einbruch) für 5 Perioden 70 % UT (30 % Einbruch) für 25 Perioden <5 % UT (>95 % Einbruch) für 5 Sekunden	<5 % UT (>95 % Einbruch) für 0,5 Periode 40 % UT (60 % Einbruch) für 5 Perioden 70 % UT (30 % Einbruch) für 25 Perioden <5 % UT (>95 % Einbruch) für 5 Sekunden	Die Qualität der Versorgungsspannung sollte der einer typischen Geschäfts- oder Krankenhausumgebung entsprechen. Ist der Betrieb des Human Care Lifters auch während Stromunterbrechungen erforderlich, wird die Stromversorgung von einer unterbrechungsfreien Stromquelle oder einem Akku empfohlen.
Netzfrequenz(50/60 Hz)-Magnetfeld IEC 61000-4-8	3 A/m	3 A/m	Netzfrequenz-Magnetfelder sollten denen einer typischen Geschäfts- oder Krankenhausumgebung entsprechen.

ANMERKUNG: UT ist die Netzwechselspannung vor der Anwendung des Prüfpegels.

Hinweise und Herstellererklärung – Elektromagnetische Störfestigkeit

Der Human Care Lifter ist für die Verwendung in den folgenden elektromagnetischen Umgebungen vorgesehen. Der Kunde oder Nutzer des Human Care Lifters muss sicherstellen, dass das Gerät in einer entsprechenden Umgebung verwendet wird.

Störfestigkeit- sprüfung	Prüfpegel nach IEC 60601	Überein- stimmungspiegel	Elektromagnetische Umgebung – Hinweise
HF leitungsgebunden IEC 61000-4-6 HF gestrahlt IEC 61000-4-3	3 Veff 150 kHz bis 80 MHz 3 V/m 80 MHz bis 2,5 GHz 10 V/m 800 MHz bis 2,5 GHz	3 Veff 3 V/m 10V/m	Tragbare und mobile HF-Kommunikationsgeräte sollten nicht näher zu irgendeinem Teil des Human Care Lifters, einschließlich Kabeln, benutzt werden als in dem empfohlenen Schutzabstand, der sich aus der Berechnung der Frequenz des Senders ergibt. Empfohlener Schutzabstand $d = [3,5/3] \sqrt{P}$ $d = [3,5/3] \sqrt{P}$ $d = [7/3] \sqrt{P}$ 80 MHz bis 800 MHz 800 MHz bis 2,5 GHz Hierbei ist P die maximale Nennleistung des Senders in Watt (W) gemäß den Angaben des Senderherstellers und d der empfohlene Schutzabstand in Metern (m). Die Feldstärke stationärer Funksender ist bei allen Frequenzen gemäß einer Untersuchung vor Ort geringer als der Übereinstimmungspegel b. In der Umgebung von Geräten, die mit dem folgenden Symbol gekennzeichnet sind, können Störungen auftreten. 

ANMERKUNG 1 Bei 80 MHz und 800 MHz gilt der größere Frequenzbereich.

ANMERKUNG 2 Diese Richtlinien treffen eventuell nicht auf alle Situationen zu. Die Ausbreitung elektromagnetischer Wellen wird durch Absorptionen und Reflexionen von Gebäuden, Gegenständen und Menschen beeinflusst.

a Die Feldstärke stationärer Sender, wie z. B. Basisstationen von Funktelefonen und mobilen Landfunkdiensten, Amateurstationen, AM- und FM-Rundfunk- und Fernsehsender, können theoretisch nicht genau vorherbestimmt werden. Um die elektromagnetische Umgebung in Folge von stationären HF-Sendern zu ermitteln, ist eine Untersuchung des Standortes zu empfehlen. Wenn die ermittelte Feldstärke am Standort

des Human Care LiftersXX den oben angegebenen Übereinstimmungspegel überschreitet,

musst der Human Care LifterXX hinsichtlich seines normalen Betriebes an jenem Anwendungsort beobachtet werden. Wenn ungewöhnliche Leistungsmerkmale beobachtet werden, kann es notwendig sein, zusätzliche Maßnahmen zu ergreifen, wie z. B. die Neuorientierung oder Umsetzung des Human Care LiftersXX.

b Über den Frequenzbereich von 150 kHz bis 80 MHz ist die Feldstärke kleiner als 10 V/m.

Empfohlene Schutzabstände zwischen tragbaren und mobilen HF-Kommunikationsgeräten und den Human Care Liftern.

Die Human Care Lifter sind für den Betrieb in einer elektromagnetischen Umgebung vorgesehen, in

der gestrahlte HF-Störgrößen kontrolliert werden. Der Kunde oder Nutzer der Human Care Lifter kann helfen, elektromagnetische Störungen dadurch zu verhindern, dass er Mindestabstände zwischen

tragbaren und mobilen HF-Kommunikationseinrichtungen (Sendern) und den Human Care Liftern einhält, wie unten entsprechend der maximalen Ausgangsleistung der Kommunikationseinrichtung empfohlen.

Nennleistung des Senders W	Schutzabstand nach Senderfrequenz m		
	150 kHz bis 80 MHz d = 1,2VP	80 MHz bis 800 MHz d = 1,2VP	800 MHz bis 2,5 GHz d = 0,7VP
0,01	0,12	0,12	0,07
0,1	0,37	0,37	0,22
1	1,16	1,16	0,7
10	3,67	3,67	2,21
100	11,6	11,6	7

Recycling

Sobald das Produkt das Ende seiner Lebensdauer erreicht hat, sollte es gemäß den Vorschriften Ihres Landes entsorgt werden, insbesondere für die getrennte Sammlung von elektrischen und elektronischen Produkten. Durch die richtige Entsorgung werden negative Folgen für die Umwelt und die menschliche Gesundheit vermieden.

Ohjekirja



Tärkeä!

Lue käyttöopas aina ennen tuotteen käyttöä ja säilytä tämä käyttöopas tulevaa käyttöä varten.



”VAROITUS!” Symboli kuvaa tilanteita, joissa vaaditaan erityistä varovaisuutta

Henkilön nostamiseen ja siirtämiseen liittyy aina tiettyjä riskejä. Tutustu siksi huolellisesti sekä nostimen että sen lisävarusteiden käyttöohjeisiin. Varmista aina, että käyttämäsi lisävarusteet on tarkoitettu käytettäväksi nostimen kanssa. Olet avustajana vastuussa avustettavan henkilön turvallisuudesta. Sinun vastuullasi on päättää, voiko avustettavaa henkilöä nostaa tai siirtää nostimella.

Human Caren nostimet on tarkoitettu avustettavien nostamiseen ja laskemiseen ainoastaan pystysuunnassa – ei koskaan vinottain tai kulmassa. Nostin tulee aina sijoittaa suoraan avustettavan henkilön yläpuolelle nostohetkellä. Avustettavan henkilön täytyy aina olla suoraan sen kohdan yläpuolella, jolle hänet aiotaan laskea.



AVUSTETTAVAN HENKILÖN NOSTAMINEN TAI LASKEMINEN VINOTTAIN TAI KULMASSA VOI JOHTAA AVUSTETTAVAN HENKILÖN TAI AVUSTAJAN VAMMAUTUMISEEN.

Human Care ei ole vastuussa vahingoista tai onnettomuuksista, jotka johtuvat tuotteen

käytöstä Human Caren suositusten vastaisesti. Laitetta saavat käyttää vain henkilöt, jotka ovat osallistuneet tarvittavaan koulutukseen ja opastukseen nostimen ja lisävarusteiden käytöstä.

Avustettavat henkilöt saavat käyttää laitetta vain toisen aikuisen läsnä ollessa. Älä koskaan jätä avustettavaa henkilöä yksin nostimeen.

Ellei muusta ole sovittu, tuotteen omistaja vastaa tilanteista, joissa tuotteeseen on liitetty tai asennettu muun toimittajan kuin Human Caren toimittamia lisävarusteita tai tuotteita.

Jos sinulla on kysyttävää tai haluat lisätietoja, ota aina yhteyttä toimittajaan.

Human Caren tuotteita kehitetään ja päivitetään jatkuvasti. Pidätämme oikeuden muuttaa laitteen rakennetta ilman erillistä ilmoitusta.

Huomautus käyttäjälle / potilaalle vakavan tapahtuman sattuessa

Kaikista tuotteeseen liittyvistä vakavista tapahtumista on ilmoitettava paikalliselle yhteyshenkilölle, joka ilmoittaa valmistajalle, ja sen maan toimivaltaiselle viranomaiselle, johon käyttäjä / potilas on sijoittautunut.

Vaatimustenmukaisuus ja standardit

Human Care on ruotsalainen ISO 13485: 2016 -sertifioitu lääkkinnällisten laitteiden yritys. Laadunhallintajärjestelmä on US 21 CFR -standardin osan 820 mukainen.

Tuote on CE-merkitty EU-direktiivin 93/42 / ETY

(MDD) ja / tai EU-asetuksen 2017/745 (MDR) mukaisesti luokan I lääkkinnällisenä laitteena.

CE-merkki on tuotteessa.

Tämä tuote on testattu ISO 10535 -standardin mukaisesti.

Turvallisuusohjeet

Ennen ensimmäistä käyttökertaa varmista, että:

olet lukenut ja ymmärtänyt nostimen ja kaikkien lisävarusteiden käyttöohjeet

nostin on asennettu ohjeiden mukaisesti

nostimen lisävarusteet soveltuvat käytettäväksi nostimen kanssa ja ne on asennettu oikein

Ennen käyttöä: lataa akku vastaanoton jälkeen. Akun varauksen ylläpitämiseksi uutta katonostinta on ladattava kahdeksan tuntia välittömästi sen vastaanoton jälkeen, ennen kuin se otetaan käyttöön tai varastoidaan. Tämä johtuu siitä, että katonostin on voinut olla varastossa jonkin aikaa, eikä sitä ei ole ladattu säännöllisesti.

Varmista, että kiskoihin on kiinnitetty välikappale tai että siirtovaunussa on koukku. Välikappaleen olisi hyvä olla vähintään 1 850 mm:n korkeudella lattiaista.

Ota nostin ja laturi pois pakkauksesta.

Kun olet lukenut käyttöohjeet, irrota nostohihnan sinetti.

Kytke laturi helpopääsyiseen pistorasiaan.

Kytke käsiohjain laturiin (katso sivu 8). Jos laturin merkkivalo palaa keltaisena, lataa nostinta, kunnes valo alkaa palaa vihreänä.



Tärkeää! Nostin on tarkoitettu ainoastaan yhden henkilön nostamiseen kerrallaan.

Kun käytät nostinta, varmista aina, että:

- laitetta käyttävä työntekijä on osallistunut tarvittavaan koulutukseen ja opastukseen nostimen ja lisävarusteiden käytöstä.

- nostohihna ei ole kiertynyt tai hankautunut ja se kelautuu sisään ja ulos vapaasti
- nostimen lisävarusteissa, kuten nostoliinassa, välikappaleessa ja siirtovaunussa, ei näy merkkejä kulumisesta tai muista vahingoista
- nostin on kiinnitetty oikein välikappaleeseen, siirtovaunuun ja kiskoihin
- lisävarusteet on valittu tyypiään, kooltaan, materiaaliltaan ja malliltaan avustettavan henkilön turvallisuutta ja tarpeita ajatellen
- nostimen lisävarusteet on asennettu oikein
- Kun olet nostamassa avustettavaa henkilöä, tarkasta nostoliinan nostohihnat ja niiden kiinnitys, kun hihnat ovat kireällä mutta avustettavaa ei ole vielä nostettu irti alustasta.
- On tärkeää, että koukut ovat oikeassa asennossa niin, että molempien koukkujen aukot osoittavat ylöspäin (katso kuva alla). Varmista aina koukkujen ja nostoliinan hihnojen asento, kun hihnat ovat kireällä mutta avustettavaa henkilöä ei ole vielä nostettu irti alustasta.



Oikein



Väärin

Human Care tarjoaa koulutusta nostimen ja lisävarusteiden turvallisesta käsittelystä. Sivustolla www.humancare.se on lisätietoa nostoliinoista, kiskojärjestelmästä ja muista lisävarusteista.

Roomer S



Tärkeää! Varmista, että nostin on suorassa siirron, noston ja laskeamisen aikana. Muussa tapauksessa nostohihna voi vaurioitua. Varmista, että nostohenkari on vaakatasossa, että koukut on säädetty samalle pituudelle ja että nostoliina on kiinnitetty paikoilleen oikein. Älä pidä kiinni tai vedä nostohihnasta siirron aikana. Varmista myös, että nostohihna on kireällä, kun hihna kelautuu nostimen sisään.



Varoitus! Tuotetta ei saa mukauttaa ilman valmistajalta saatua lupaa! Tärkeää! Jos nostinta käytetään 2-pisteripustuksella, nostimen hihnaa ei saa vetää kokonaan sisään. Jätä nostimen hinnasta näkyviin 15 cm

Tekniset tiedot

Nostokyky, enintään:	
55300H	220 kg / 484 lbs
Mitat:	
(L x K x P)	400 x 160 x 390 mm / 15,7 x 6,2 x 15,4"
Nostimen paino:	8,9 kg
Akut:	2 x 12 V, 2,3 Ah
Hätälasku:	Sähkötoiminen ja mekaaninen
Luokka:	Internally powered equipment
Tyyppi:	B
IP-luokka, nostin:	IPX4
IP-luokka, käsiohjain:	IPX7
Äänitaso:	< 65 dB (kuormitettuna ja ilman kuormitusta)
Nostonopeus:	1,8 m/min / 3,0 m/min (vain ilman kuormitusta)
Nostokorkeus:	2120 mm/ 83,5 in.
Käynnistys/py-säytys:	pehmeä

Merkkivalo:	
Valmiustila	vilkkuva VIHREÄ
Käyttö	jatkuva VIHREÄ
Vika	jatkuva PUNAINEN
Huolto	Vilkkuva KELTAINEN/VIHREÄ, KELTAINEN/PUNAINEN
Lataus	Jatkuva KELTAINEN
Laturi	Ottoteho 100–240 V AC 50–60 Hz, 1,6 A;
Antoteho 27,8 V, 0,8 A DC	IPX0
IP-luokka, laturi:	IPX0
ETL:	Kyllä

Tuote on tarkoitettu toistuvaan käyttöön.

Tuotteen kuvaus

1. Käsiohjain
2. Nostoliina (nostohenkarin puoli)
3. Nostoliina (jalkakoukun puoli)
4. Henkaritanko
5. Jalkakoukku
6. Varaohjaus paneeli
7. Häätälaskunappi
8. Merkkivalo
9. Hätäkatkaisin
10. Lever (room-to-room transfer) = Vipu (huoneesta toiseen siirtoon)

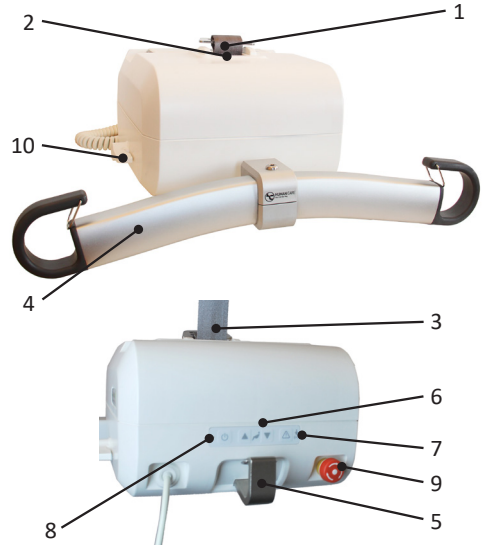

Käyttötarkoitus

Siirrettävä kattonostin ja sen Huoneesta huoneeseen -toiminto auttavat siirtämään avustettavan henkilön huoneesta tai kiskojärjestelmästä toiseen helposti ja turvallisesti. Nostimessa on kaksi nauhaa, jotka kiinnitetään siirron ajaksi kiskoihin. Niiden ansiosta avustettava henkilö voidaan siirtää sivusuunnassa toiseen paikkaan.

Siirtäminen onnistuu nopeasti, joten nosto ja avustettavan henkilön siirtäminen eivät aiheuta tarpeetonta rasitusta avustettavalle henkilölle tai avustajalle. Nostinta käytetään avustettavien henkilöiden nostamiseen ja siirtämiseen esimerkiksi sängystä, pyörätuolista, WC-tiloista tai lattialta. Laitetta

voi käyttää myös kävelyharjoituksiin. Lisävarusteiden kanssa laite sopii myös tasapainoharjoitteluun ja punnitsemiseen.

Kattonostin on valmistettu ja testattu sisäkäyttöä varten. Se on luokiteltu IPX4-tuotteeksi.



Tärkeää! Tuotetta ei saa upottaa veteen.

Käyttöympäristön olosuhteiden olisi hyvä vastata seuraavia: ympäristön lämpötila 0–40 °C, suhteellinen ilmankosteus 30–80 % ja ilmanpaine 790–1 060 hPa.

Roomer S

Laitekilpi

Laitekilpi sisältää tietoja nostimesta. Kilpi sijaitsee nostimen alaosassa (alapuoli).

Radioaalloilla toimivia laitteita, matkapuhelimia jne. ei saa käyttää laitteen läheisyydessä, sillä ne voivat vaikuttaa laitteen toimintaan. Ole erityisen varovainen, jos laitteen läheisyydessä on voimakkaita sähkömagneettisten häiriöiden lähteitä, esim. diatermialaitteita.

Älä esimerkiksi sijoita diatermiakaapeleita nostimen päälle tai läheisyyteen. Jos haluat tarkempia neuvoja, ota yhteyttä laitevastaavaan tai laitteen toimittajaan.



HUMAN CARE
Your Life Your Way

ROOMER S 220kg
REF 55300H-XX



Human Care HC AB, Arstångsvägen 21B, 117 43, Stockholm, Sweden

www.humancaregroup.com



220kg / 484lbs







2020-04



24V DC 2.3Ah IPX4

Duty cycle: 15:85 Continuous: max 2min





SN



561061083035103



ETL Classified

Conforms to ISO 10535
with AAMI ES60601-1









Intertek
500940

Certified to ISO 10535
with CSA-C22.2 No 60601-1



7 331599 2537553

Laitteen ja laitekilven symbolit ja merkinnät

	CE-merkintä
	Valmistuspäivä
	Valmistaja
	Enimmäiskuorma
	Käyttöohjeet: Tutustu käyttöohjeisiin huolellisesti ennen tuotteen käyttöä
	Tuotenumero/viitenumero. "-XX" = maakohtainen koodi (AU-Australia, GB-Great Britan, EU-Europe, JP-Japan, NA-North America)
	Sarjanumero

	Lääketeiteellinen laite
	Varoitus
	Nostin sisältää lyijykut ja elektroniikkaa,
	jotka täytyy toimittaa kierrätettäviksi (käyttöpaikan ja tuoteversion mukaan)
	Tyyppin B tuote
	Laita laitteen virta pois päältä / päälle

Toiminnot

Hätäkatkaisija

Hätäkatkaisin aktivoidaan hätätilanteessa painamalla PUNAISTA painiketta. Hätäkatkaisin palautetaan perusasentoon kiertämällä PUNAISTA painiketta myötäpäivään.

Hätälasku

Hätätilanteessa voi käyttää hätälaskutoimintoa. Voit aktivoida hätälaskun painamalla hätälaskupainiketta ja Alas-painiketta samanaikaisesti vähintään 3 sekunnin ajan. Vanhemmissa nostimissa (ennen heinäkuuta 2016) ei välttämättä ole kaksinkertaista avainkomentoa ja viivettä.

Äänimerkki ilmoittaa, että nostin laskeutuu. Varmista aina, että hätälasku on mahdollisimman turvallinen avustettavan henkilön kannalta. Hätälaskupainike toimii vain, jos nostimen virta on kytketty päälle ja hätäkatkaisinta ei ole aktivoitu. Kun hätälasku aktivoidaan, päätekatkaisimet eivät ole käytettävissä. Jos painike pidetään painettuna nostimen laskeuduttua ala-asentoon, nostin alkaa nousta uudelleen ylös. Pysäytä nostin aina ala-asentoon.



Hätälaskupainiketta saa käyttää vain hätätilanteissa.

Turvasalpa

Nostimessa on turvasalpa, joka estää äkilliset pudotukset. Jos nostohihnaa vedetään ulos liian nopeasti, turvasalpa lukittuu ja pysäyttää liikkeen. Salpa vapauttaa hihnan, kun hihnaa löysätään uudelleen. Kun turvasalpa on lukittunut, vipua (10) ei saa kääntää, sillä tämä estää nostimen laskutoiminnon käytön!

Mekaaninen hätälasku

Jos nostin on nostamassa avustettavaa henkilöä sähkökatkoksen sattuessa, nostimen mekaaninen hätälasku aktivoituu ja nostin laskeutuu alas turvallisesti ja hallitusti.

Ylikuumentuminen

Nostimeen on asennettu ylikuumentumissuoja, joka pysäyttää moottorin, jos sen lämpötila nousee liian korkeaksi. Moottori voi ylikuumentua, jos moottoria kuormitetaan liikaa tai sitä käytetään yhtäjaksoisesti pitkiä aikoja.

Nostimen toimintasykli (käyttö:tauko) on 15:85. Nostinta saa käyttää yhtäjaksoisesti enintään 2 minuutin ajan. Tämän ajan ylittyessä moottori voi ylikuumentua.

Hihnankiristin

Nostimessa on hihnankiristin, joka estää nostohihnan tahattoman vapautumisen. Jotta hihna voidaan vetää ulos, sen täytyy olla kuormitettuna. Tämä tarkoittaa, että kun nostin on laskettuna alustalle, nostohihna kelautuu ulos vain, kun hihnaa nykäistään ylöspäin ja samalla painetaan käsiohjaimen tai ohjauspaneelin Alas-painiketta. Näin nostohihnaa voidaan kelata ulos tarvittava määrä niin, että nostin voidaan kiinnittää ripustuskoukkuun tai irrottaa ripustuskoukusta.

Kaksi nopeutta

Jos nostimella nostetaan alle 40 kg:n kuormaa, sitä voidaan käyttää kahdella eri nopeudella. Nostin toimii suuremmalla nopeudella, jos Ylös- tai Alas-painiketta painetaan yli 3 sekunnin ajan. Jos nostimella nostetaan yli 40 kg:n kuormaa, nostin toimii ainoastaan hitaammalla nopeudella.

Nostimen kiinnittäminen kiskojärjestelmään

Aseta nostin sopivalle alustalle. Käännä vipua (10) niin, että se osoittaa jalkakoukkuja (5) kohti. Vedä (älä nykäise) henkarin puolen nostohihna (2) välikappaleen koukun luo ja pujota hihnan lenkki paikoilleen koukun päältä (katso kuva).

Käännä sitten vipua (10) niin, että se osoittaa säädettävään henkariin (4) päin. Nostohihna (2) on nyt kytketty paikoilleen. Voit ottaa nostimen käyttöön kytkemällä nostimen virran päälle.

Vivun (10) suunta kertoo, mikä nostohihnoista on lukittuna ja mikä valittuna. Jos vipu (10) osoittaa jalkakoukkuun (5) päin, jalkakoukun puoleinen hihna (3) on otettu käyttöön. Jos vipu (10) osoittaa säädettävään henkariin (4) päin, säädettävän henkarin puoleinen hihna (2) on otettu käyttöön.

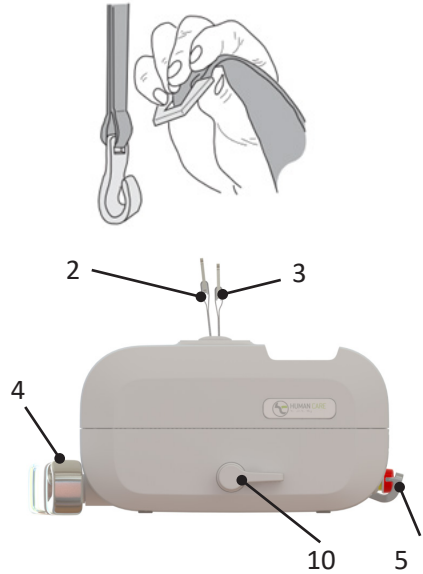

Käsiohjain

Käsiohjaimessa on Ylös-painike (1) ja Alas-painike (2) nostimen nostamista ja laskemista varten.

Jos nostimella nostetaan alle 40 kg:n kuormaa, sitä voidaan käyttää kahdella eri nopeudella. Nostin toimii suuremmalla nopeudella, jos Ylös- tai Alas-painiketta painetaan yli 3 sekunnin ajan. Jos nostimella nostetaan yli 40 kg:n kuormaa, nostin toimii ainoastaan hitaammalla nopeudella.

Käsiohjaimen lyhyellä sivulla on yksi liitäntä nostimen latausta varten ja yksi liitäntä (USB-C) tiedonsiirtoa varten.

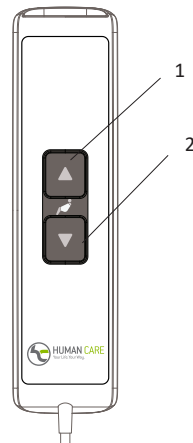

Varaohjauspaneeli

Nostimessa on sisäänrakennettu varaohjauspaneeli, jota voidaan käyttää käsiohjaimen sijaan. Ohjauspaneelissa on Ylös-painike (2) ja Alas-painike (3) nostimen nostamista ja laskemista varten. Paneelissa on myös Päällä /Pois päältä -painike (1), jolla nostimen voi ottaa käyttöön tai ottaa pois käytöstä. Lisäksi ohjaimessa on hätälaskupainike (4), jolla laskimen voi laskea alas nopeasti.

Voit aktivoida hätälaskun painamalla hätälaskupainiketta ja Alas-painiketta samanaikaisesti vähintään 3 sekunnin ajan. Vanhemmissa nostimissa (ennen heinäkuuta 2016) ei välttämättä ole kaksinkertaista avainkomentoa ja viivettä.

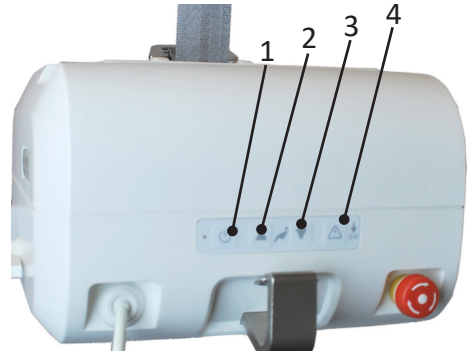

Merkkivalo

Kun nostimen virta on kytkettyä päälle, merkkivalo ilmoittaa seuraavista.

Vilkkuva vihreä	Nostimen virta on päällä ja nostin on valmis käytettäväksi. Akku on täynnä.
Vilkkuva keltainen	Nostimen virta on päällä ja nostin on valmis käytettäväksi. Akun varaustaso on normaali. Nostin kannattaa ladata.
Vilkkuva punainen	Nostimen virta on päällä ja nostin on valmis käytettäväksi. Akun varaustaso on alhainen. Nostin täytyy ladata välittömästi.
Jatkuva vihreä	Nostin on käytössä tai kuormitettuna.

Jatkuva punainen	Nostimen käyttö on estetty. (Katso vianmääritystaulukko)
Jatkuva keltainen	Nostinta ladataan. Nostimen käyttö on estetty.
Vilkkuva vihreä/ keltainen	Nostimen huoltoväli on kulunut umpeen. Huolto ja vuositarkastus täytyy tehdä välittömästi.
Vilkkuva punainen/ keltainen	Nostimen huoltoväli on kulunut umpeen. Huolto ja vuositarkastus täytyy tehdä välittömästi. Akun varaustaso on alhainen. Nostin täytyy ladata välittömästi.

Laturi

Kun akut täytyy ladata, nostimen merkkivalo vilkkuu punaisena. Kytke latauskaapeli käsiohjaimen tai aseta käsiohjain laturitelineeseen. Lataus käynnistyy. Merkkivalo palaa keltaisena nostimen latauksen ajan.



Nostimessa saa käyttää ainoastaan Human Caren suosittelemaa laturia (tuotenumero 50880).

- Lataa nostin säännöllisesti, mielellään joka yö
- Irrota aina laturi nostimen käytön ajaksi
- Nostinta ei voi käyttää latauksen aikana Jos haluat käyttää nostinta, irrota laturi

- Laite latautuu pääkytkimen asennosta riippumatta
- Nostinta ei voi ladata, jos hätäkatkaisin on aktivoitu. Varmista ennen latausta, että hätäkatkaisinta ei ole aktivoitu.
- Laturin saa kytkeä vain maadoitettuun pistorasiaan.



Tärkeää! Jos akkujen varaustaso laskee kriittiseksi, nostinta ei voi enää käyttää nostamiseen tai laskemiseen. Akuissa on kuitenkin riittävästi virtaa hätälaskua varten. Katso laturin erillinen käyttöohje (99599).

Nostimen irrottaminen kiskojärjestelmästä

Laske nostin alas niin, että se on tasaisesti alustan päällä. Nostin pysähtyy automaattisesti, kun se laskeutuu alustalle. Laskualustana voi käyttää esimerkiksi Human Caren rullapöytää (tuotenumero 50346). Kelaa hihnaa enemmän ulos vetämällä valittuna olevaa hihnaa kevyesti ja painamalla samalla käsiohjaimen tai ohjauspaneelin Alas-painiketta. Kun nauha on löysällä, irrota se välikappaleesta nostamalla nauhan päässä olevaa silmukkaa ylöspäin.

Pidä kiinni valittuna olevasta hihnasta ja vapauta ulosvedetty hihna kääntämällä vipu (10) vastakkaiseen suuntaan. Hihna kelautuu nostimen sisään automaattisesti. Varmista, että hihna pysyy kireällä ja kelautuu nostimeen suoraan ja taittumatta.

Nostimen käyttäminen



Tärkeää! Jos kelaat hihnan nostimen sisään painamalla käsiohjaimen tai ohjauspaneelin painikkeita, pidä hihna kireällä, kunnes koko nauha on kelautunut sisään.

Jos haluat nostaa avustettavaa henkilöä, paina nostimen käsiohjaimen tai ohjaus paneelin Ylös-painiketta. Jos haluat laskea avustettavaa henkilöä, paina käsiohjaimen tai ohjauspaneelin Alas-painiketta. Kun painat painiketta, nostin käynnistyy pehmeästi. Kun vapautat painikkeen, nostin pysähtyy pehmeästi.

Vivun (10) suunta kertoo, mikä nostohihnoista on lukittuna ja mikä valittuna käyttöön. Jos vipu (10) osoittaa jalkakoukkuun (5) päin, käyttöön on otettu jalkakoukun puoleinen hihna (3).

Jos vipu (10) osoittaa säädettävään henkariin (4) päin, käyttöön on otettu säädettävän henkarin puoleinen hihna (2).



Tärkeää! Käännä vipua vain, kun molemmat hihnat on kiinnitetty omiin siirtovaunuihinsa. Vivun (10) täytyy aina osoittaa siihen hihnaan päin, josta nostin riippuu tai jota kohti sitä aiotaan siirtää! Jos nostin on ripustettu ainoastaan yhdestä nostohihnasta ja vipu (10) käännetään vapaana olevaan nauhaan päin, kuormitettu nauha vapautuu, jos nostinta nostetaan ylöspäin manuaalisesti. Tämä voi johtaa nostimen putoamiseen ja aiheuttaa vaaratilanteen. Estä tahaton irtoaminen kääntämällä vipu (10) välittömästi takaisin kuormitettuna olevaan hihnaan päin!

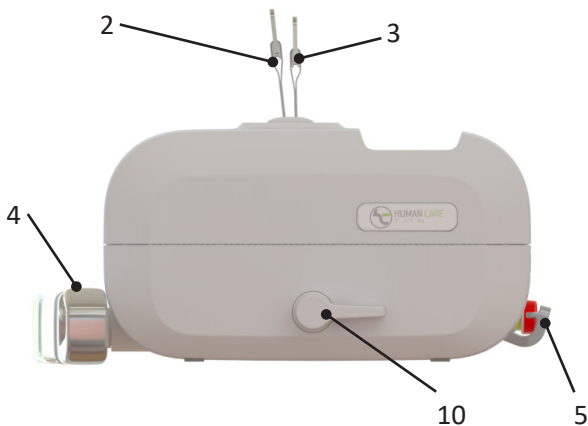

Tiedonsiirto

Roomer S -nostimen tietoja voi siirtää tavalliseen tietokoneeseen (Win 7 / Win 8). Tämän tiedonsiirtoyhteyden avulla nostimesta voi kerätä tilastotietoja ja muita tietoja.

Jotta kattonostimen tietoja voitaisiin siirtää, tietokoneeseen täytyy asentaa Human Care Data and Service Application -ohjelmisto. Sen voi ladata Human Caren verkkosivustolta osoitteesta www.humancaregroup.com.

Liitä nostin tietokoneeseen tavallisella mini-USB-kaapelilla. Käynnistä Human Care Data and Service Application -ohjelmisto ja noudata ohjeita.

Kun tietoja siirretään, nostimen virran täytyy olla päällä. Nostinta ei voi käyttää tietojen siirtämisen aikana.

Henkari

Henkari on saatavana ainoastaan nostimille, joiden, tuotenumerot:

55751 Hanger Bar Altair/Roomer-S 2P 45 cm

55764 Hanger Bar Altair/ Roomer-S 2P 55 cm

Nostokorkeus

Nostokorkeus tarkoittaa nostimen korkeimman ja matalimman asennon välistä etäisyyttä.

Nostokorkeus vastaa nostohihnan pituutta.

Nostimen hihnan pituus on 2120 mm.

Jos haluat pidentää nostohihnaa, saatavilla on eripituisia välikappaleita (lisävaruste). Välikap-

Nostimesta voidaan lukea seuraavat tiedot:

- Tuotenumero, sarjanumero ja valmistuspäivä
- Käyttäjän enimmäispaino
- Ohjelmistoversio
- Huollon määräaika
- Käyttötilastot jakson mukaan
- Virheloki

Nostimen kanssa käytettävien tietoteknisten laitteiden täytyy täyttää standardin IEC 60950-1 tai IEC 60601-1 vaatimukset

Käytä aina nostimen uusinta ohjelmistoa. Voit ladata uusimman ohjelmistoversion verkkosivustoltamme.



Tärkeää! Älä pidä kiinni henkarista tai koukuista noston aikana.

paleen pituus ei vaikuta nostimen nostokorkeuteen.

Järjestelmän korkeuteen vaikuttavat nostimen kiinnitykseen käytettävä kiskosto, kiskoon kiinnitettävä siirtovaunu, mahdollinen välikappale sekä itse nostin.

Siirto huoneesta toiseen

Nostimen avulla avustettavan henkilön voi siirtää huoneesta tai kiskojärjestelmästä toiseen helposti ja kätevästi. Sivusuunnassa suoritettava siirto on miellyttävä ja turvallinen avustettavan henkilön kannalta. Järjestelmä ei vaadi rakennusteknisiä muutoksia, kuten aukkojen tekemistä oviin tai ovien päälle.

Jos nostoliina ripustetaan ainoastaan säädettyyn henkariin, suositeltu enimmäiskuorma on 100 kg.



Tärkeää! Jotta nostohihna ei vaurioituisi, nostimen täytyy olla vaakatasossa siirron, noston ja laskun aikana. Älä pidä kiinni tai vedä nostohihnasta siirron aikana.

1. Siirrä avustettava henkilö oviaukon tai sen paikan luo, josta hänet siirretään toiseen huoneeseen. Nosta nostinta, kunnes se on noin 10 cm:n päässä koukusta. Vedä vapaana olevaa hihnaa ulos ja pujota sen päässä oleva lenkki paikoilleen toisen huoneen tai toisen kiskojärjestelmän koukkuun.
2. Käännä vipu osoittamaan siihen suuntaan, johon avustettava henkilö siirretään. Varmista, että vipu on kääntynyt kunnolla. Molemmat nostohihnat on nyt kytketty paikoilleen.



TÄRKEÄ! Vivun on osoitettava käytössä olevaa hihnaa kohti.

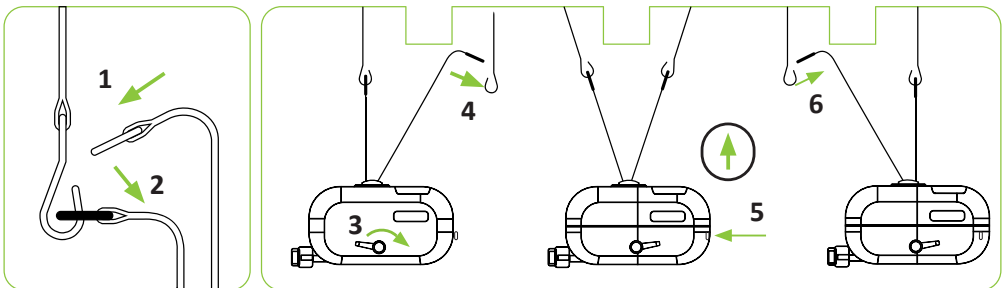

3. Suorita siirto painamalla käsiohjaimen tai ohjauspaneelin Ylös-painiketta ja pitämällä se painettuna. Siirto on valmis, kun lähtöhuoneen nostohihna on vapautettu.
4. Irrota vapautunut nauha koukusta. Pidä kiinni nauhasta. Nauha kelautuu nostimeen automaattisesti.
5. Tämän jälkeen voit siirtää avustettavaa henkilöä eteenpäin toisen huoneen tai järjestelmän kiskoja pitkin.

Jos lisävarusteen (esim. nostoliina, nostohenkari jne.) enimmäispaino EI vastaa nostimelle määritettyä enimmäispainoa, alemmaa ilmoitettua enimmäispainoa täytyy noudattaa. Tarkasta aina nostimen ja sen lisävarusteiden merkinnät. Jos sinulla on kysyttävää tai tarvitset lisätietoa, ota yhteyttä Human Careen.

Human Care suosittelee käyttämään nostimissaan ainoastaan Human Caren nostoliinoja. Katso kaikki tarvikkeet verkkosivustoltamme.

Vianmääritys

Ongelma	Merkkivalo	Ratkaisu
Mitään ei tapahdu, vaikka painan käsiohjaimen tai ohjauspaneelin Ylös- tai Alas-painiketta	Valo ei pala	1) Tarkasta, onko virta kytkettynä päälle. 2) Akut ovat tyhjentyneet. Lataa nostin välittömästi. 3) Hätätatkaisin on aktivoitu. Palauta hätätatkaisin perusasentoon kiertämällä punaista painiketta myötöpäivään.
Mitään ei tapahdu, vaikka painan käsiohjaimen Ylös- tai Alas-painiketta	Vilkkuva vihreä Vilkkuva keltainen Vilkkuva punainen	Tarkasta käsiohjain. Jos käsiohjain on vahingoittunut, se täytyy vaihtaa. Ota yhteyttä huoltoteknikkoon.
Mitään ei tapahdu, vaikka painan käsiohjaimen tai ohjauspaneelin Ylös- tai Alas-painiketta	Jatkuva punainen	1) Nostimen moottori on ylikuumentunut. Odota hetki ja yritä sitten uudelleen. 2) Nostin on ylikuormittunut. Laske nostin painamalla hätälaskupainiketta
Mitään ei tapahdu, vaikka painan käsiohjaimen tai ohjauspaneelin Ylös- tai Alas-painiketta	Jatkuva keltainen	Lataus on käynnissä. Keskeytä lataus.
Nostin liikkuu väärään suuntaan, kun painan käsiohjaimen tai ohjauspaneelin Ylös- tai Alas-painiketta	Vilkkuva vihreä Jatkuva vihreä Vilkkuva keltainen Vilkkuva punainen	Vipu (10) on käännetty väärään suuntaan. Käännä vipu kytketyn hihnan suuntaan.
Mitään ei tapahdu, kun painan käsiohjaimen tai ohjauspaneelin Ylös-painiketta	Vilkkuva vihreä Vilkkuva keltainen Vilkkuva punainen	Nostin on ylimmässä mahdollisessa asennossa. Laske nostinta painamalla käsiohjaimen tai ohjauspaneelin Alas-painiketta.
Mitään ei tapahdu, kun painan käsiohjaimen tai ohjauspaneelin Alas-painiketta	Vilkkuva vihreä Vilkkuva keltainen Vilkkuva punainen	Nostin on alimmassa mahdollisessa asennossa. Nosta nostinta painamalla käsiohjaimen tai ohjauspaneelin Ylös-painiketta.
Hihna ei kelaudu ulos, kun nostin on laskettuna alustalle	Vilkkuva vihreä Jatkuva vihreä Vilkkuva keltainen Vilkkuva punainen	Vedä nostohihnaa ylöspäin samalla kun painat käsiohjaimen tai ohjauspaneelin Alas-painiketta.
Merkkivalo vilkkuu ensin vihreänä tai keltaisena ja alkaa sitten vilkkua punaisena	Vilkkuva punainen	Akut täytyy ladata. Akkuvirtaa on kuitenkin jäljellä niin, että voit nostaa avustettavaa henkilöä muutama kerran. Lataa nostin mahdollisimman pian.

Nostimen ja lisävarusteiden kunnossapito

Nostimen kunnossapito

- Lataa nostin joka yö
- Pyyhi katonostin kostutetulla liinalla. Voit käyttää puhdistamiseen myös käsitiskiainetta
- Älä koskaan kastele nostinta vedellä tai muulla nesteellä

- Älä KOSKAAN puhdista nostinta voimakkailla puhdistusaineilla
- Jos nostin täytyy desinfioida, voit käyttää desinfiointiin DuPont™ Virkon® desinfiointiainetta
- Nostohihnan voi pestä ja desinfioida edellä esitettyjen ohjeiden mukaisesti

- Kuljetuksen aikana vivun (10) täytyy aina olla perusasennossa (vipu osoittaa suoraan ylöspäin). Virtakytkimen täytyy aina olla Pois päältä -asennossa.
- Aktivoi hätäkatkaisin, jos katonostin on käyttämättä muutaman päivän ajan. Muussa tapauksessa akut saattavat tyhjentyä
- Säilytä ja kuljeta nostinta aina vaakatasossa.

Vuositarkastus

Human Caren valtuuttaman henkilön täytyy tarkastaa nostin vähintään kerran vuodessa Human Caren ohjeiden mukaisesti. Kuluneelta vaikuttavat osat täytyy tarkastaa erityisen huolellisesti. Huollon merkkivalo vilkkuu keltaisena, kun huolto täytyy suorittaa.

Päivittäinen tarkastus

- Tarkasta nostoliina ennen jokaista käyttöker-taa. Nostoliinassa, hihnoissa ja kankaassa ei saa olla purkaantuneita saumoja tai muita kulumisen merkkejä. Jos osat ovat kuluneet, vaihda nostoliina
- Tarkasta, että katonostimessa ei ole näkyviä vaurioita
- Tarkasta, että nostin on asennettu oikein välikappaleeseen tai siirtovaunuun

Kuukausittainen tarkastus

Tarkasta, että nostohihnat eivät ole vaurioituneet tai revenneet. Kelaa nostohihnaa ulos niin, että voit tarkastaa sen koko pituudelta. Jos hihna on vaurioitunut, ota yhteyttä jälleenmyyjään. Nostohihna on vaihdettava joka toinen vuosi.

Huolto

Asentaminen, huolto ja kunnossapito täytyy aina antaa Human Caren valtuuttaman henkilön tehtäväksi. Töissä täytyy noudattaa Human Caren ohjeita. Nostimessa saa käyttää vain alkuperäisiä varaosia.

Huoltosopimukset

Human Care suosittelee huoltosopimusta vuositarkastuksia ja kuorimitustestejä varten.

Kuljettaminen ja säilyttäminen

Kuljettamisen ja pidempien säilytysjaksojen ajan nostimen virtakatkaisin täytyy kääntää Pois päältä asentoon tai hätäkatkaisin täytyy aktivoida, jotta akut eivät pääsisi tyhjentymään. Nostin täytyy kuljettaa ja säilyttää vaakatasossa. Ympäristön olo-suhteiden olisi hyvä vastata seuraavia: ympäristön lämpötila 0–40 °C, suhteellinen ilmankosteus 30–80 % ja ilmanpaine 790–1 060 hPa.

Suunniteltu käyttöikä

Nostin on suunniteltu niin, että sillä voidaan suorittaa 11 000 nostosykliä suurimmalla nostokyvyllä tai sitä voidaan käyttää 10 vuoden ajan edellyttäen, että suositellut huolto- ja kunnossapitotyöt suoritetaan asianmukaisesti.

Kierrätys

Kun tuote on saavuttanut teknisen käyttöikänsä, sen osat on hävitettävä erikseen paikallisten viranomaismääräysten mukaisesti. Metalliosat on kierrätettävä metallijätteenä. Muoviosat voidaan lajitella sekajätteisiin.

Tuotteen käyttöikä

Tuotteen odotettu käyttöikä on kymmenen (10) vuotta tai 10 000 hissiä, jos tuotetta käytetään aiotulla tavalla ja ylläpidetään valmistajan ohjeiden mukaan käytön intensiteetistä ja käytön aikana käytetystä enimmäiskuormituksesta riippuen. Jos tuotteen etiketti ei ole enää luettavissa, se on hävitettävä.

Takuu ja tuki

Jos haluat tukea toli lisätietoja, käy verkkosivuil-la osoitteessa www.humancaregroup.com tai lue kansainvälinen takuulehtinen.

Ohjeet ja valmistajan vakuutus

Ohjeet ja valmistajan vakuutus – sähkömagneettiset päästöt			
Human Caren nostin on tarkoitettu käytettäväksi alla määritetyssä sähkömagneettisessa ympäristössä. Human Caren nostimen ostajan tai käyttäjän täytyy varmistaa, että nostinta käytetään vain tällaisessa ympäristössä.			
Häiriöpäästötesti	Vastaavuus	Sähkömagneettinen ympäristö – ohjeet	
Radiotaajuiset häiriöpäästöt SS-EN 55011	Ryhmä 1	Tässä Human Caren nostimessa käytetään radiotaajuisia energiaa vain nostimen sisäisissä toiminnoissa. Siksi sen radiotaajuiset häiriöpäästöt ovat hyvin alhaisia, eikä niiden pitäisi aiheuttaa häiriöitä nostimen lähettyvillä oleville elektronisille laitteille.	
Radiotaajuiset häiriöpäästöt SS-EN 55011	Luokka B	Tämä Human Caren nostin sopii käytettäväksi kaikenlaisissa ympäristöissä ja tiloissa, myös asuintiloissa ja tiloissa, jotka on liitetty suoraan yleiseen pienjänniteverkkoon.	
Harmoniset päästöt SS-EN 61000-3-2	Luokka A		
Jännitevaihtelut/ kohinapäästöt SS-EN 61000-3-3	Vastaa vaatimuksia		
Ohjeet ja valmistajan vakuutus – sähkömagneettinen suojaus			
Human Caren nostin on tarkoitettu käytettäväksi alla määritetyssä sähkömagneettisessa ympäristössä. Human Caren nostimen ostajan tai käyttäjän täytyy varmistaa, että nostinta käytetään vain tällaisessa ympäristössä.			
Häiriön-sieto-testi	Standardin SS-IEC 60601 mukainen testitaso	Vastaavuustaso	Sähkömagneettinen ympäristö – ohjeet
Sähköstaattinen purkaus (ESD) SS-EN 61000-4-2	+/- 6 kV kontakti +/- 8 kV ilma	+/- 6 kV kontakti +/- 8 kV ilma	Lattioiden täytyy olla puuta, betonia tai keraamista laattaa. Jos lattioissa käytetään synteettisiä materiaaleja, ilman suhteellisen kosteuden täytyy olla vähintään 30 %.
Nopea sähköinen transientti/purske SS-EN 61000-4-4	+/- 2 kV virransyöttö-johdot +/- 1 kV syöttö-/lähtöjohdot	+/- 2 kV virransyöttöjohdot ei määritetty syöttö-/lähtöjohtoille	Verkkovirran laadun täytyy vastata tyyppillisen kaupallisen ympäristön tai sairaalaympäristön virtaa.
Ylijänniteaalto SS-EN 61000-4-5	+/- 1 kV differenti-aalinen tila +/- 2 kV yleinen tila	+/- 1 kV differenti-aalinen tila ei määritetty yleiselle tilalle	Verkkovirran laadun täytyy vastata tyyppillisen kaupallisen ympäristön tai sairaalaympäristön virtaa.
Jännitekuopat, lyhytaikaiset katkokset ja jännitevaihtelut virransyöttölinjoissa SS-EN 61000-4-11	< 5 % UT (UT:n lasku > 95 %) 0,5 jaksossa 40 % UT (UT:n lasku > 60 %) 5 jaksossa 70 % UT (UT:n lasku > 30 %) 25 jaksossa < 5 % UT (UT:n lasku > 95 %) 5 sekunnin ajan	< 5 % UT (UT:n lasku > 95 %) 0,5 jaksossa 40 % UT (UT:n lasku > 60 %) 5 jaksossa 70 % UT (UT:n lasku > 30 %) 25 jaksossa < 5 % UT (UT:n lasku > 95 %) 5 sekunnin ajan	Verkkovirran laadun täytyy vastata tyyppillisen kaupallisen ympäristön tai sairaalaympäristön virtaa. Jos tämän Human Caren nostimen täytyy toimia jatkuvasti myös sähkökatkojen aikana, on suositeltavaa, että laite saa virran keskeyttämättömästi virtalähteestä tai akusta.
Virran taajuuden (50/60 Hz) magneettikenttä SS-EN 61000-4-8	3 A/m	3 A/m	Virran taajuuden magneettikenttien täytyy vastata tasoltaan tyyppillistä kaupallista ympäristöä tai sairaalaympäristöä.
HUOMI! UT tarkoittaa vaihtovirtajännitettä ennen testaustason siirtymistä.			

Ohjeet ja valmistajan vakuutus – sähkömagneettinen suojaus

Human Caren nostin on tarkoitettu käytettäväksi alla määritetyssä sähkömagneettisessa ympäristössä. Human Caren nostimen ostajan tai käyttäjän täytyy varmistaa, että nostinta käytetään vain tällaisessa ympäristössä.

a. Kiinteiden lähettimien, kuten matkapuhelinten ja langattomien puhelinten ja maaradioliikenteen radioverkkojen, amatööriradioiden, AM- ja FM-radiolähetysten ja TV-lähetysten tukiasemien kenttävoimakkuuksia ei voida teoreettisesti ennustaa tarkasti. Jotta kiinteiden radiotaajuuslähettimien sähkömagneettista ympäristöä voitaisiin arvioida, asennuspaikalla täytyisi tehdä sähkömagneettinen mittausta. Jos mitattu kentän voimakkuus tilassa, jossa tätä Human Caren nostinta XX aiotaan käyttää, ylittää edellä mainitun hyväksyttävän radiotaajuutta koskevan vastaavuustason, nostinta on tarkkailtava, kunnes tiedetään, että se toimii kunnolla. Jos laite ei tunnu toimivan kunnolla, on ryhdyttävä tarvittaviin toimenpiteisiin, esimerkiksi siirrettävä Human Caren nostin XX toiseen paikkaan tai toiseen asentoon.

b. Taajuusalueella 150 kHz – 80 MHz kentän voimakkuuksien täytyy olla alle 10 V/m.

Suosittelut vähimmäisetäisyydet radiotaajuista säteilyä käyttävien kannettavien ja siirrettävien viestintävälineiden ja tämän Human Caren nostimen välillä

Human Caren nostin on tarkoitettu käytettäväksi sähkömagneettisessa ympäristössä, jonka ympäristöön säteileviä radiotaajuushäiriöitä valvotaan. Human Caren nostimen ostaja tai käyttäjä voi auttaa estämään sähkömagneettisia häiriöitä säilyttämällä alla olevien suositusten mukaisen vähimmäisetäisyyden radiotaajuista säteilyä käyttävien kannettavien ja siirrettävien viestintälaitteiden (lähettimet) ja tämän nostimen välillä viestintälaitteen enimmäistehon mukaisesti.

Lähettimen suurin nimellisteho W	Erotusetäisyys lähettimen taajuuden mukaan m		
	150 kHz – 80 MHz d = 1,2V	80 MHz – 800 MHz d = 1,2VP	800 MHz – 2,5 GHz d = 0,7VP
0,01	0,12	0,12	0,07
0,1	0,37	0,37	0,22
1	1,16	1,16	0,7
10	3,67	3,67	2,21
100	11,6	11,6	7

Jos lähettimen suurinta nimellisteho ei löydy taulukosta, suositeltava erotusetäisyys (d) metreinä (m) voidaan arvioida käyttämällä lähettimen taajuuteen sovellettavaa kaavaa, jossa P on lähettimen suurin nimellisteho watteina (W) lähettimen valmistajan ilmoituksen mukaisesti.

Huomautus 1: Taajuuksilla 80 MHz ja 800 MHz sovelletaan korkeamman taajuusalueen kohdalla mainittua erotusetäisyyttä.

Huomautus 2: Nämä ohjeet eivät välttämättä päde kaikissa tilanteissa. Sähkömagneettisen kentän etenemiseen vaikuttavat rakenteiden, esineiden ja ihmisten aikaansaama vaimentuminen ja heijastuminen.

Kierrätys

Noudata oman maasi sähkö- ja elektroniikkalaitteiden kierrätystä ja hävittämistä koskevia sääntöjä. Asianmukainen hävittäminen auttaa ehkäisemään ympäristölle ja ihmisille koituvia.

Manuale utente



Importante!

Leggere sempre il manuale dell'utente prima di utilizzare il prodotto e conservare questo manuale per un uso futuro.



“AVVERTIMENTO!” Questo simbolo viene utilizzato quando è richiesta particolare attenzione

Sollevare e spostare una persona comporta sempre qualche rischio. È quindi necessario leggere attentamente i manuali utente del sollevatore e degli accessori di sollevamento. Assicurati sempre che gli accessori in uso siano destinati all'uso con il sollevatore. In qualità di operatore sanitario, sei responsabile della sicurezza del cliente e devi sapere se questo sarà in grado di far fronte al processo di sollevamento.

I sollevatori Human Care sono stati progettati solo per sollevare e abbassare i clienti in direzione verticale e mai in diagonale o attraverso angoli. Il sollevatore deve essere sempre posizionato direttamente sopra al cliente durante il sollevamento. Il cliente deve essere sempre posizionato sopra la superficie su cui deve essere abbassato.



SOLLEVARE O ABBASSARE UN CLIENTE IN DIAGONALE O ANGOLARE PUÒ CAUSARE LESIONI AL CLIENTE O ALL'OPERATORE SANITARIO.

Se il prodotto viene utilizzato in modo diverso da quello raccomandato da Human Care, allora Human Care non si assume alcuna responsabilità

per eventuali lesioni o incidenti che potrebbero verificarsi.

Se non esiste un altro accordo o approvazione, il proprietario del prodotto è responsabile per qualsiasi combinazione che utilizzi accessori o prodotti di fornitori diversi da Human Care.

Contattare sempre il fornitore in caso di domande o se qualcosa non è chiaro.

Chiunque utilizzi l'attrezzatura deve aver ricevuto una formazione adeguata ed essere certificato da Human Care nell'uso del sollevatore e dei suoi accessori. I pazienti non devono essere lasciati incustoditi e avere accanto una persona addestrata durante l'esecuzione di un sollevamento.

I prodotti Human Care vengono continuamente sviluppati e aggiornati e ci riserviamo il diritto di apportare modifiche al design senza preavviso.

Avviso all'utente/paziente in caso di incidente grave

Qualsiasi incidente grave che si è verificato in relazione al prodotto, deve essere notificato al contatto locale, che riferisce al produttore, e all'autorità competente del paese in cui l'utente / paziente risiede.

Conformità e norme

Human Care è un'azienda svedese di dispositivi medici certificata ISO 13485:2016. Il sistema di gestione della qualità è conforme a US 21 CFR parte 820.

Il prodotto è marcato CE in conformità alla Direttiva UE 93/42/CEE (MDD) e/o al Regola-

mento UE 2017/745 (MDR), come dispositivo medico di classe I.

Il marchio CE è applicato al prodotto.

Questo prodotto è stato testato in conformità con ISO 10535.

Istruzioni di sicurezza

Prima di utilizzare per la prima volta, assicurarsi di:

- aver letto e compreso il manuale d'uso del sollevatore e dei suoi accessori
- il sollevatore è stato installato secondo le istruzioni di installazione
- gli accessori del sollevatore sono destinati all'uso con questo e sono montati correttamente
- Prima dell'uso: caricare la batteria all'arrivo. Per garantire il mantenimento della capacità della batteria, il nuovo sollevatore a soffitto deve essere caricato per 8 ore immediatamente dopo l'arrivo prima di essere messo in uso o immagazzinato. Questo perché il sollevatore a soffitto potrebbe essere stato conservato per qualche tempo e durante quel periodo non è stato caricato regolarmente.
- Controllare se è presente lo strap distanziatore sospeso sul binario o se c'è un gancio montato sul rullo del binario. L'altezza minima raccomandata dal pavimento alla cinghia è di 1850 mm.
- Rimuovere il sollevatore e il caricabatterie dalla confezione.
- Rimuovere la guarnizione dalla cinghia di sollevamento dopo aver letto per la prima volta il manuale dell'utente.
- Collegare il caricabatterie a una presa a muro facilmente accessibile.
- Collegare il comando manuale al caricabatterie (vedere pagina 8). Se la spia gialla del caricabatterie è accesa, caricare fino a quando questa diventa verde.



Importante! Il sollevatore è stato progettato esclusivamente per il sollevamento di persone solo una alla volta.

Prima dell'uso, assicurarsi sempre che:

- il personale che utilizza l'attrezzatura ha ricevuto un'adeguata formazione sull'uso del sollevatore e dei suoi accessori
- la cinghia di sollevamento non è attorcigliata o usurata e può muoversi liberamente dentro e fuori dal sollevatore
- gli accessori di sollevamento, ad esempio imbragatura, strap distanziatore e rullo binario non mostrano segni di usura o altri danni
- il sollevatore è correttamente sospeso da strap distanziatore, rullo binario e binario
- sono stati selezionati i corretti tipi, dimensioni, materiali e design degli accessori rispetto alla sicurezza e alle esigenze del cliente
- gli accessori del sollevatore sono stati installati correttamente.



A destra



Sbagliato

- Le anse delle imbracature della cinghia e la sospensione devono essere controllati una volta che i passanti sono completamente estesi durante il sollevamento, ma prima che il cliente venga sollevato dalla superficie sottostante
- È importante controllare sempre che le anse siano nella parte inferiore di tutti i ganci (vedi immagine sotto), posizionati saldamente sotto il perno di bloccaggio.

Roover S

Human Care fornisce una formazione adeguata sul funzionamento sicuro del sollevatore e degli altri accessori. Ulteriori informazioni su imbracature, sistemi binari e altri accessori sono disponibili sul sito web:

www.humancaregroup.com.



Importante! Per garantire che la cinghia di sollevamento non venga danneggiata, è importante che il sollevatore sia bilanciato durante le operazioni di spostamento, sollevamento e abbassamento. Assicurarsi che la barra di sollevamento sia bilanciata, che i ganci siano regolati alla stessa lunghezza e che l'imbragatura sia sospesa correttamente. Non tenere o tirare mai la cinghia di sollevamento quando si sposta un cliente. È anche importante che la cinghia di sollevamento sia tesa mentre viene avvolta.



Varning! Produktmodifiering är ej tillåten utan tillverkarens medgivande!



Viktigt! Om lyften används med 2-punktupphängning bör inte lyftandet köras in helt i lyften. Lämna 15 cm av lyftbandet.

Specifikation

Capacità di sollevamento, max:	
55300H	220 kg/484 lbs
Dimensioni:	
(LxAxP)	400x160x390 mm/15.7x6.2x15.4"
Peso del prodotto:	8,9 kg/19,6 lbs
Batteria:	2x12V, 2,3Ah
Abbassamento di emergenza:	Elektronisk och mekanisk
Classe:	Apparecchiature alimentate internamente
Tipo:	B
Classe IP sollevatore:	IPX4
Classe IP comando manuale	IPX7
Livello di rumore:	<65dB (belastad och obelastad)

Velocità di sollevamento:	1,8 m/min / 3,0 m/min (endast obelastad)
Altezza di sollevamento:	2120 mm/ 83,5 pollici.
Avvio/arresto:	Graduale
Spie:	
Stand by	VERDE lampeggiante
Attivo	VERDE costante
Errore	ROSSO costante
Manutenzione	GIALLO/VERDE, GIALLO/ROSSO lampeggiante
Carica	GUL costante
Caricabatterie	Ingresso 100-240V AC 50-60 Hz, 1.6A; Uscita 27,8V, 0.8A DC
Classe IP caricabatterie:	IPX0
ETL:	Sì

Descrizione del prodotto

1. Comando manuale
2. Cinghia di sollevamento (lato barra)
3. Cinghia di sollevamento (lato gancio gamba)
4. Barra di sospensione
5. Gancio gamba
6. Pannello di comando secondario
7. Pulsante di abbassamento di emergenza
8. Indicatore
9. Arresto di emergenza
10. Leva (trasferimento da camera a camera)

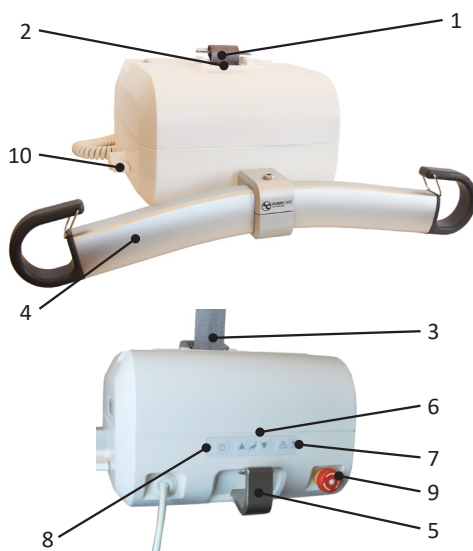

Destinazione d'uso

Un sollevatore a soffitto portatile con funzionalità da camera a camera offre una capacità unica di spostare un cliente in modo sicuro e semplice da una camera all'altra o da un sistema binario all'altro. Il sollevatore ha due cinghie, entrambe collegate al binario durante un trasferimento, consentendo il trasferimento orizzontalmente. Il trasferimento avviene in un'unica operazione, il che significa che sia il cliente che l'operatore sanitario evitano l'esposizione a sforzi inutili durante il sollevamento e lo spostamento. Il sollevatore viene utilizzato per sollevare e spostare un cliente, ad esempio da o verso un letto, una sedia a rotelle o un bagno o dal pavimento. L'apparecchio può essere utilizzato anche per

l'allenamento della camminata e, con l'aiuto di alcuni accessori, per l'allenamento dell'equilibrio e la pesatura. Il sollevatore a soffitto è stato progettato e testato per l'uso all'interno ed è classificato come prodotto IPX4.



Importante! Il prodotto non deve essere immerso in acqua.

Le condizioni climatiche dovrebbero essere le seguenti: temperatura ambiente da 0 °C a 40 °C, umidità ambientale relativa dal 30% all'80% e pressione ambiente da 790 hPa a 1060 hPa.

Etichetta del prodotto

L'etichetta del prodotto contiene informazioni sul sollevatore. Questa etichetta si trova sotto il sollevatore.

Le apparecchiature di trasmissione wireless, i telefoni cellulari, ecc. non devono essere utilizzati vicino al dispositivo in quanto potrebbero influire sulla sua funzione. Particolare cautela deve essere osservata quando si utilizzano forti fonti di interferenza come la diatermia e simili, per garantire che non siano posizionati cavi di diatermia sopra o vicino al dispositivo. In caso di dubbio, chiedere alla persona responsabile dell'attrezzatura o al fornitore.

Human Care HC AB, Arstångsvägen 21B, 117 43, Stockholm, Sweden



HUMAN CARE
Your Life Your Way

ROOMER S 220kg



REF 55300H-XX

220kg / 484lbs

2020-04

24V DC 2.3Ah IPX4



Duty cycle: 15:85 Continuous: max 2min

CE MD  









SN  **561061083035103**

 **Conforms to ISO 10535**
with AAMI ES60601-1

ETL Classified **Certified to ISO 10535**
with CSA-C22.2 No 60601-1

 **Intertek**
500940  **7 331599 2537553**

Simboli sull'etichetta dell'unità e del prodotto

	Marchio CE
	Data di fabbricazione
	Fabbricante
	Carico max.
	Istruzioni: Leggere le istruzioni e assicurarsi di averle comprese prima di utilizzare questo prodotto
	Numero articolo/numero di riferimento "-XX" = codice specifico per paese (AU-Australia, GB-Gran Bretagna, UE-Europa, JP-Giappone, NA-Nord America)
	Numero di serie
	Dispositivo Medico

	Avvertimento
	Il sollevatore contiene batterie al piombo ed elettronica e deve essere riciclato in modo appropriato
	Marcatura di certificazione di terze parti (non applicabile a tutte le regioni e versioni)
	Prodotto di tipo B
	Spegnere il prodotto/Accendere il prodotto

Funzioni

Arresto di emergenza

In caso di emergenza, l'arresto di emergenza può essere attivato premendo il pulsante ROSSO. Per ripristinare l'arresto di emergenza, ruotare il pulsante ROSSO in senso orario.

Abbassamento di emergenza

In caso di emergenza è possibile utilizzare la funzione di abbassamento di emergenza. Premere il pulsante di abbassamento di emergenza e il pulsante di abbassamento di almeno 3 secondi contemporaneamente per attivare l'abbassamento di emergenza. I sollevatori più vecchi (prima di luglio 2016) potrebbero non avere un doppio comando a chiave e un tempo di attesa.

Un segnale acustico indica che il sollevatore sta abbassando. Assicurarsi sempre che l'abbassamento di emergenza possa essere eseguito nel modo più sicuro possibile per il cliente. Il pulsante di abbassamento di emergenza funziona solo quando il sollevatore è acceso e l'arresto di emergenza è stato disattivato. Quando l'abbassamento di emergenza è attivo, gli interruttori di posizione finale sono inattivi. Se il pulsante viene premuto fino a quando l'ascensore non è nella sua posizione più bassa, il sollevatore inizierà a salire di nuovo. Fermarsi sempre nella posizione più bassa.



Il pulsante di abbassamento di emergenza deve essere utilizzato solo in situazioni di emergenza.

Fermo di sicurezza

Il sollevatore è dotato di un fermo di sicurezza. Ciò impedisce cadute involontarie. Se la cinghia di sollevamento viene estratta troppo rapidamente, il fermo di sicurezza si innesterà, impedendo così la caduta. Allentare la cinghia di sollevamento per sbloccare il fermo. Con il fermo di sicurezza inserito, la leva (10) non

può mai essere ruotata, in quanto ciò blocca la funzione di abbassamento del sollevatore!

Abbassamento meccanico di emergenza

Durante la perdita di potenza e quando il sollevatore è sotto carico, viene attivato l'abbassamento meccanico di emergenza e il sollevatore a viene abbassato in modo sicuro e affidabile.

Surriscaldamento

Il sollevatore ha una protezione contro il surriscaldamento che arresta il motore se diventa troppo caldo. Il surriscaldamento può verificarsi se il motore è sovraccarico o funzionato continuamente per un periodo piuttosto lungo. Il ciclo di lavoro del sollevatore (funzione: pausa) è 15:85. Il funzionamento continuo massimo è di due minuti. Se questo viene superato, c'è il rischio di surriscaldamento del motore.

Protezione tensione cinghia

Il sollevatore è dotato di una protezione tensione della cinghia che impedisce lo scarico involontario della cinghia di sollevamento. Il sollevatore deve essere caricato per poter estrarre la cinghia. Ciò significa che quando il sollevatore viene abbassato su una superficie, la cinghia di sollevamento viene alimentata solo se viene tirata verso l'alto mentre viene premuto il pulsante GIÙ sul comando manuale o sul pannello di comando. Lo scopo di questo è quello di estrarre abbastanza cinghia di sollevamento per essere in grado di agganciare il sollevatore al gancio di sospensione o di sganciarlo.

Due velocità

Quando il sollevatore ha un carico inferiore a 40 kg può essere azionato a due velocità. Se il pulsante Su o Giù viene premuto per più di 3 secondi, il sollevatore funzionerà in modalità più veloce. Quando il sollevatore ha un carico pari o superiore a 40 kg può essere azionato a due velocità.

Sospensione del sollevatore dal binario

Posizionare il sollevatore su una superficie adatta. Ruotare la leva (10) in modo che sia rivolta verso il gancio della gamba (5) ed estrarre (non strattone) la cinghia di sollevamento sul lato della barra (2) fino al gancio strap distanziatore e agganciarla diagonalmente dall'alto (vedi fig).

Quindi ruotare la leva (10) in modo che punti verso la barra (4) e la cinghia di sollevamento (2) sia ora collegata. Accendere la rete elettrica e il sollevatore è pronto per l'uso.

La direzione della leva (10) determina quale cinghia è inserita e quale è attiva. Se la leva (10) punta verso il gancio della gamba (5), la cinghia più vicina al gancio della gamba (3) è attiva. Se la leva (10) punta verso la barra (4), la cinghia più vicina alla barra (2) è attiva.

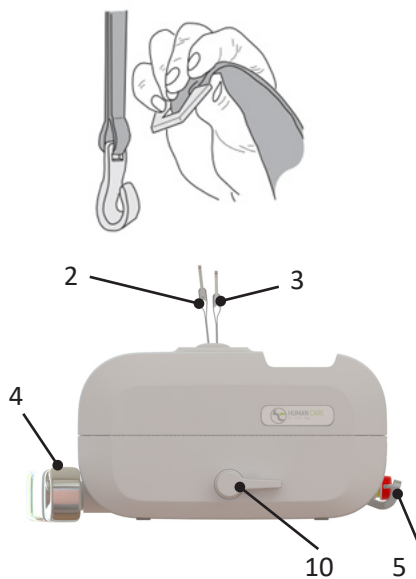

Comando manuale

Il comando manuale è dotato di un pulsante Su (1) e un pulsante Giù (2) per alzare e abbassare il sollevatore.

Quando il sollevatore ha un carico inferiore a 40 kg può essere azionato a due velocità. Se il pulsante Su o Giù viene premuto per più di 3 secondi, il sollevatore funzionerà in modalità più veloce. Quando il sollevatore ha un carico pari o superiore a 40 kg può essere azionato a due velocità.

Sul lato corto del comando manuale c'è un ingresso per la ricarica del sollevatore e un ingresso (USB-C) per comunicare con questo.

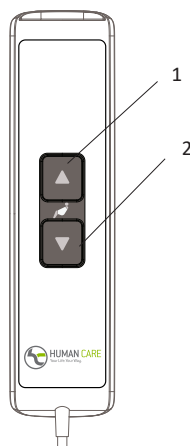

Pannello di comando secondario

Il sollevatore è dotato di un pannello di comando secondario situato su questo che può essere utilizzato in alternativa al comando manuale. È dotato di pulsante Up (2) e pulsante Down (3) per il sollevamento e l'abbassamento, un pulsante OFF/ON (1) per l'attivazione/disattivazione del sollevatore e un pulsante di abbassamento di emergenza (4) per abbassare rapidamente il sollevatore.

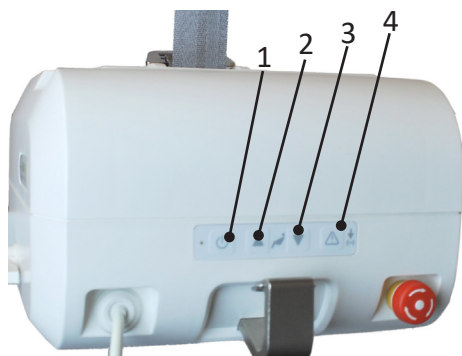

Premere il pulsante di abbassamento di emergenza e il pulsante di abbassamento di almeno 3 secondi contemporaneamente per attivare l'abbassamento di emergenza. I sollevatori più vecchi (prima di luglio 2016) potrebbero non avere un doppio comando a chiave e un tempo di attesa.

Indicatore

La spia luminosa (8) reca le seguenti indicazioni, accessibili solo all'accensione del sollevatore.

Verde lampeggiante	Il sollevatore è acceso e pronto per l'uso. La batteria è carica
Giallo lampeggiante	Il sollevatore è acceso e pronto per l'uso. Il livello della batteria è normale. Potrebbe essere una buona idea caricare il sollevatore.
Rosso lampeggiante	Il sollevatore è acceso e pronto per l'uso. Il livello della batteria è basso. Il sollevatore deve essere caricato immediatamente.
Verde costante	Il sollevatore è in funzione o sotto carico.

Rosso costante	Il fermo di sicurezza del sollevatore è innestato. (Vedere la tabella della risoluzione dei problemi)
Giallo costante	Il sollevatore è in carica. La funzione del sollevatore è bloccata.
Verde/giallo lampeggiante	L'intervallo di manutenzione del sollevatore è passato. La manutenzione e l'ispezione annuale devono essere eseguiti immediatamente.
Rosso/giallo lampeggiante	L'intervallo di manutenzione del sollevatore è passato. La manutenzione e l'ispezione annuale devono essere eseguiti immediatamente. Il livello della batteria è basso. Il sollevatore deve essere caricato immediatamente.

Caricabatterie

La spia del sollevatore lampeggia in rosso quando le batterie devono essere ricaricate. Collegare il cavo del caricabatterie al comando manuale o inserire il comando manuale nella base del caricabatterie per iniziare la ricarica. Quando il sollevatore è in carica, la spia gialla si accende.



Il sollevatore può essere utilizzato solo con un caricabatterie raccomandato da Human Care, numero di articolo 50880.

- Ricaricare il sollevatore regolarmente, preferibilmente ogni notte
- Il caricabatterie deve essere scollegato quando si utilizza il sollevatore
- La funzione del sollevatore è bloccata durante la ricarica. Scollegare il caricabatterie per utilizzare il sollevatore

- L'unità si carica indipendentemente dalla posizione dell'interruttore principale
- Se l'arresto di emergenza è attivato, il sollevatore non si carica! Verificare che l'arresto di emergenza non sia attivato durante la ricarica.
- Il caricabatterie deve essere collegato solo a una presa con messa a terra.



Importante! Quando le batterie raggiungono un livello di carica criticamente basso, non sarà più possibile eseguire più sollevamenti (su o giù). Tuttavia, c'è ancora abbastanza potenza della batteria per l'abbassamento di emergenza. Vedere manuale specifico per il caricabatterie, 99599.

Distacco del sollevatore dal binario

Abbassare il sollevatore in modo che si trovi saldamente su una superficie. Il sollevatore si fermerà automaticamente quando raggiunge la superficie. Può essere utile utilizzare il carrello di Human Care (Art.no. 50346). Alimentare più cinghia tirando delicatamente quella attiva e premendo contemporaneamente il pulsante Giù sul comando manuale o il pannello di comando. Quando la cinghia è allentata, può essere facilmente sganciata dallo strap distanziatore distanza sollevando l'ansa della cinghia verso l'alto.

Tenere la cinghia attiva e ruotare la leva (10) nella posizione opposta per rilasciare la cinghia estratta. La cinghia verrà automaticamente retratta. Assicurarsi che la cinghia sia tenuta tesa e venga arrotolata nel sollevatore dritto, senza piegarsi.

Uso del sollevatore



Importante! Se i pulsanti sul comando manuale o il pannello di comando vengono utilizzati per alimentare nuovamente la cinghia nel sollevatore, la cinghia deve essere tenuta tesa fino a quando non è stata alimentata.

Premere il pulsante Su sul comando manuale o il pannello di comando del sollevatore per sollevare il cliente. Premere il pulsante Giù sul comando manuale o il pannello di comando del sollevatore per abbassare il cliente. Premendo il pulsante si attiva un soft start e rilasciandolo si provoca un soft stop.

La direzione della leva (10) determina quale cinghia è inserita e quale è attiva. Se la leva (10) punta verso il gancio della gamba (5), la cinghia più vicina al gancio della gamba (3) è attiva. Se la leva (10) punta verso la barra (4), la cinghia più vicina alla barra (2) è attiva.



Importante! Non ruotare la leva a meno che entrambe le cinghie non siano collegate ai rispettivi rulli di guida. La leva (10) deve sempre puntare verso la cinghia da cui il sollevatore è sospeso o su cui deve essere trasferito! Quando il sollevatore è sospeso da una sola delle cinghie di sollevamento e la leva (10) viene girata verso cinghia libera, la cinghia caricata verrà rilasciata se si solleva fisicamente il sollevatore. Ciò può causare la caduta del sollevatore, che può essere pericoloso. Ruotare immediatamente la leva (10) sulla cinghia caricata per evitare disconnessioni involontarie!

regolare la barra (4) nella posizione prescritta. Assicurarsi che i ganci della barra siano nella stessa posizione su entrambi i lati. Posizionare il cliente nell'imbracatura prescritta secondo le istruzioni e appendere questa ai ganci sulla barra e nel gancio della gamba (5). Verificare che le cinghie di sollevamento dell'imbracatura siano correttamente ancorate in tutti i ganci.

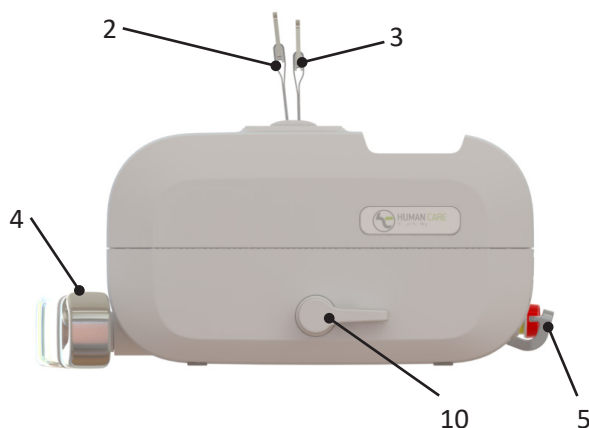

Comunicazione dei dati

Roomer S è in grado di comunicare con un PC standard (Win 7/Win 8). La presente comunicazione consente di ottenere statistiche e altre informazioni sul sollevatore.

Per comunicare con il sollevatore a soffitto è necessaria l'applicazione software Human Care Data and Service che può essere scaricato dal sito Web Human Care, www.humancaregroup.com.

Collegare il sollevatore al PC con un cavo mini-USB standard. Avviare l'applicazione Human Care Data and Service e seguire le istruzioni. Il sollevatore deve essere acceso affinché la comunicazione sia possibile. Il sollevatore viene disattivato durante la comunicazione.

Le seguenti informazioni possono essere lette dal sollevatore

- Numero dell'articolo, numero di serie e data di produzione
- Peso max. dell'utente
- Versione del software
- Date manutenzione
- Statistiche di utilizzo periodiche
- Registro errori

Le apparecchiature informatiche collegate devono soddisfare i requisiti di IEC 60950-1 o IEC 60601-1

Dovrebbe essere utilizzata la versione più recente del software. L'ultima versione è disponibile sul nostro sito web

Barra di sospensione

La barra di sospensione è disponibile come accessorio parte n.:

55751 Barra di sospensione Altair/Roomer-S 2P
45 cm

55751 Barra di sospensione Altair/Roomer-S 2P
55 cm



Importante! Non afferrare la barra o i ganci quando si esegue un sollevamento.

Altezza di sollevamento

L'altezza di sollevamento corrisponde alla differenza tra la posizione più alta e quella più bassa che il sollevatore può raggiungere. Ciò corrisponde alla lunghezza della cinghia di sollevamento. La lunghezza della cinghia di sollevamento è di 2120 mm.

Se si desidera allungare la cinghia di sollevamento ci sono cinghie di distanza in varie

120 www.humancaregroup.com

lunghezze disponibili come extra. L'altezza di sollevamento del sollevatore non è influenzata dalla lunghezza dello strap distanziatore.

L'altezza totale del sistema è costituita dal binario su cui è montato il sollevatore, dal rullo della guida nel binario, da uno strap distanziatore se pertinente e dal sollevatore.

Trasferimenti da camera a camera

Il sollevatore offre una capacità unica di spostare un cliente in modo fluido e semplice da una camera all'altra o da un binario all'altro. Il trasferimento avviene orizzontalmente in modo sicuro e confortevole per il cliente. Non richiede misure strutturali come praticare fori dentro o sopra le porte. Se l'imbragatura è sospesa utilizzando solo la barra di sospensione, il peso massimo consigliato è di 100 kg (220 libbre).



Importante! Per garantire che la cinghia di sollevamento non venga danneggiata, è importante che il sollevatore sia bilanciato durante le operazioni di spostamento, sollevamento e abbassamento. Non tenere o tirare mai la cinghia di sollevamento quando si sposta un cliente.

1. Spostare il cliente verso la porta o nel luogo in cui deve avvenire il trasferimento da camera a camera. Sollevare fino a quando non è a circa 10 cm di distanza dal gancio. Estrarre la cinghia di sollevamento non attiva e agganciarla saldamente in diagonale dall'alto nel gancio nell'altra camera o nell'altro sistema di binari.
2. Ruotare la leva in modo che punti verso la direzione in cui si desidera spostare il cliente. Controllare che la leva sia stata girata



IMPORTANTE! La leva deve puntare verso la cinghia in uso.

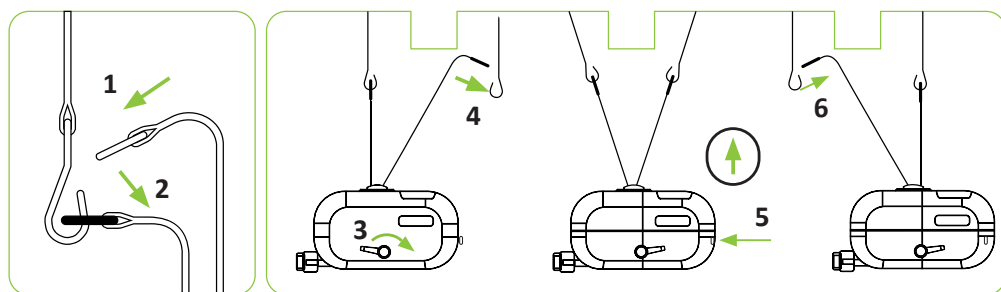

correttamente. Ora entrambe le cinghie di sollevamento sono collegate.

3. Premere il pulsante Su sul comando manuale o sul pannello di comando e tenerlo premuto per eseguire il trasferimento nell'altra camera. Il trasferimento è completo quando la cinghia di sollevamento nella camera che hai lasciato è stata rilasciata.
4. Sganciare la cinghia che ora è stata rilasciata. Tenere la cinghia, che viene automaticamente retratta nel sollevatore.
5. Proseguire ulteriormente lungo il binario nella camera successiva o nel sistema successivo.

Se il peso massimo per uno qualsiasi degli accessori, ad esempio imbracature, barre di sollevamento e qualsiasi altro accessorio NON è lo stesso del sollevatore, il peso massimo più basso indicato per un prodotto è quello che si applica. Controllare sempre l'etichetta sul sollevatore e sugli accessori di sollevamento o contattare Human Care se hai domande o se qualcosa non è chiaro.

Human Care consiglia di utilizzare solo imbracature Human Care con sollevatori Human Care. Visitare www.humancaregroup.com per visualizzare tutti i nostri accessori per sollevatori.

Accessoristica

Se il peso massimo per uno qualsiasi degli accessori, ad esempio imbracature, barre di sollevamento e qualsiasi altro accessorio NON è lo stesso del sollevatore, il peso massimo più basso indicato per un prodotto è quello che si applica. Controllare sempre l'etichetta sul sollevatore e sugli acces-

sori di sollevamento o contattare Human Care se hai domande o se qualcosa non è chiaro.

Human Care raccomanda di utilizzare solo imbracature Human Care con sollevatori Human Care. Visitare www.humancaregroup.com per visualizzare tutti i nostri accessori per sollevatori.

Risoluzione problemi

Descrizione	Indicatore	Azione
Non succede nulla quando si preme il pulsante Su o il pulsante Giù sul comando manuale o sul pannello di comando	Non illuminato	1) Controllare che l'interruttore di rete sia acceso. 2) Le batterie sono completamente scariche. Ricaricare immediatamente il sollevatore! 3) L'arresto di emergenza è stato premuto. Disattivare ruotando il pulsante rosso in senso orario.
Non succede nulla quando si preme il pulsante Su o il pulsante Giù sul comando manuale o sul pannello di comando	Verde lampeggiante Giallo lampeggiante Rosso lampeggiante	Controllare il comando manuale. Se il comando manuale è guasto, deve essere sostituito. Contattare un tecnico dell'assistenza.
Non succede nulla quando si preme il pulsante Su o il pulsante Giù sul comando manuale o sul pannello di comando	Rosso costante	1) Il motore del sollevatore è surriscaldato. Attendere qualche istante e riprovare. 2) Il sollevatore è sovraccarico. Abbassare utilizzando il pulsante di abbassamento di emergenza
Non succede nulla quando si preme il pulsante Su o il pulsante Giù sul comando manuale o sul pannello di comando	Giallo costante	Ricarica in corso. Interrompere la ricarica.
Il sollevatore va nella direzione sbagliata quando si preme il pulsante Su o il pulsante Giù sul comando manuale o sul pannello di comando.	Verde lampeggiante Verde costante Giallo lampeggiante Rosso lampeggiante	La leva (10) è stata girata nella direzione sbagliata. Ruotare la leva verso la cinghia collegata.
Non succede nulla quando si preme il pulsante Su o il pulsante Giù sul comando manuale o sul pannello di comando	Verde lampeggiante Giallo lampeggiante Rosso lampeggiante	Il sollevatore è nella sua posizione massima superiore. Premere il pulsante Giù sul comando manuale o il pannello di comando del sollevatore per abbassare il cliente.
Non succede nulla quando si preme il pulsante Su o il pulsante Giù sul comando manuale o sul pannello di comando	Verde lampeggiante Giallo lampeggiante Rosso lampeggiante	Il sollevatore è nella sua posizione massima inferiore. Premere il pulsante Giù sul comando manuale o il pannello di comando del sollevatore per sollevare il cliente.
La cinghia non viene alimentata quando il sollevatore si trova su una superficie.	Verde lampeggiante Verde costante Giallo lampeggiante Rosso lampeggiante	La cinghia di sollevamento deve essere tirata verso l'alto contemporaneamente al pulsante Giù sul comando manuale o al pannello di comando premuto.
L'indicatore passa dal verde lampeggiante o giallo al rosso lampeggiante.	Rosso lampeggiante	Le batterie devono essere ricaricate, ma è comunque possibile sollevare il cliente un paio di volte. Il sollevatore dovrebbe essere impostato per caricare il prima possibile.

Istruzioni per la cura del sollevatore e degli accessori

Istruzioni per la cura del sollevatore e degli accessori

- Il sollevatore deve essere ricaricato ogni notte
- Pulire il sollevatore a soffitto con un panno leggermente inumidito. Può essere usato un detergente liquido
- Non lavare mai il sollevatore a soffitto usando acqua o altri liquidi.
- NON usare MAI detergenti forti sul sollevatore a soffitto.
- Se il sollevatore deve essere disinfettato, è possibile utilizzare DuPont™ Virkon®
- La cinghia di sollevamento deve essere lavata e disinfettata come indicato sopra
- Durante il trasporto la leva (10) deve essere sempre in posizione neutra, dritta verso l'alto. L'interruttore di rete deve essere sempre SPENTO
- Attivare l'arresto di emergenza se il sollevatore a soffitto non deve essere utilizzato per alcuni giorni. Altrimenti le batterie si esauriranno
- Il sollevatore deve essere sempre riposto o spostato orizzontalmente

Ispezione annuale

Il sollevatore deve essere ispezionato almeno una volta all'anno da una persona con qualifiche Human Care e in conformità con la direttiva Human Care. Prestare particolare attenzione alle parti che mostrano usura. La spia di manutenzione del sollevatore lampeggerà in giallo quando è necessario eseguire una manutenzione.

Ispezione giornaliera

Controllare sempre l'imbragatura prima dell'uso. Non ci devono essere cuciture allentate o altri segni di usura per le cinghie, imbracature e tessuto. Se ci sono, sostituire la parte.

- Controllare il sollevatore a soffitto per segni visibili di danni
- Assicurarsi che il sollevatore sia montato correttamente sullo strap distanziatore o sul rullo del binario.

Ispezione mensile

Controllare le cinghie di sollevamento per danni o usura. Alimentare abbastanza cinghie di sollevamento per consentire di controllare la loro intera lunghezza. Contattare un rivenditore se la cinghia è danneggiata. La cinghia di sollevamento deve essere sostituita ogni due anni.

Manutenzione

L'installazione, l'assistenza e la manutenzione devono essere eseguite solo da personale con qualifiche Human Care e in conformità con la direttiva Human Care. Possono essere utilizzati solo pezzi di ricambio originali.

Contratti di assistenza

Human Care ti invita a stipulare un contratto di assistenza per l'ispezione annuale e il carico di prova.

Trasporto e stoccaggio

Durante il trasporto, o quando il sollevatore non verrà utilizzato per un po' di tempo, l'interruttore di rete deve essere spento o il pulsante di arresto di emergenza premuto, altrimenti le batterie si scaricano. Il sollevatore deve essere trasportato e riposto sdraiato orizzontalmente. Le condizioni climatiche dovrebbero essere le seguenti: temperatura ambiente da 0 °C a 40 °C, umidità ambientale relativa dal 30% all'80% e pressione ambiente da 790 hPa a 1060 hPa.

Vita di servizio del prodotto

La vita di servizio prevista del prodotto è di dieci (10) anni o 10.000 sollevamenti, se il prodotto viene utilizzato come previsto e mantenuto secondo le istruzioni del produttore, a seconda dell'intensità di utilizzo e del carico massimo applicato durante l'uso. Se l'etichetta del prodotto non è più leggibile, il prodotto deve essere scartato.

Garanzia e supporto

Per ulteriori informazioni o supporto, contattare l'ufficio Human Care di riferimento, www.humancaregroup.com o distributore.

Guida e dichiarazione del fabbricante

I sollevatori Human Care menzionati in questo documento coprono i seguenti modelli:

Guida e dichiarazione del costruttore – emissioni elettromagnetiche		
Il sollevatore Human Care è destinato all'uso nell'ambiente elettromagnetico specificato di seguito. Il cliente o l'utente del sollevatore Human Care deve assicurarsi che venga utilizzato in tale ambiente.		
Prova delle emissioni	Conformità	Guida - Ambiente elettromagnetico
Emissioni RF CISPR 11	Gruppo 1	Il sollevatore Human Care utilizza l'energia RF solo perché le sue emissioni RF sono molto basse e non sono suscettibili di causare alcuna interferenza nelle apparecchiature elettroniche vicine.
Emissioni RF CISPR 11	Classe B	Il sollevatore Human Care è adatto per l'uso in tutti gli ambienti, compresi gli ambienti domestici e quelli direttamente collegati alla rete pubblica di alimentazione elettrica a bassa tensione che alimentano gli edifici utilizzati per scopi domestici.
Emissioni di armoniche IEC 61000-3-2	Classe A	
Fluttuazioni di tensione/emissioni di sfarfallio IEC 61000-3-3	Conforme	

Guida e dichiarazione del costruttore – emissioni elettromagnetiche			
Il sollevatore Human Care è destinato all'uso nell'ambiente elettromagnetico specificato di seguito. Il cliente o l'utente del sollevatore Human Care deve assicurarsi che venga utilizzato in tale ambiente.			
Test di immunità	Livello di prova IEC 60601	Livello di conformità	Guida - Ambiente elettromagnetico
Scariche elettrostatiche (ESD) IEC 61000-4-2	Contatto +/- 6 kV Aria +/- 8 kV	Contatto +/- 6 kV Aria +/- 8 kV	I pavimenti dovrebbero essere in legno, cemento o piastrelle di ceramica. Se i pavimenti sono coperti con materiale sintetico, l'umidità relativa deve essere almeno del 30 %.
Transitorio elettrico veloce / Burst IEC 61000-4-4	+/- 2 kV per linee di alimentazione +/- 1 kV per linee di ingresso/uscita	+/- 2 kV per linee di alimentazione n/d. per linee di ingresso/uscita	La qualità dell'alimentazione di rete dovrebbe essere quella di un tipico ambiente commerciale o ospedaliero.
Picco IEC 61000-4-5	Modalità differenziale +/- 1 kV Modalità comune +/- 2 kV	Modalità differenziale +/- 1 kV n/d. per la modalità comune	La qualità dell'alimentazione di rete dovrebbe essere quella di un tipico ambiente commerciale o ospedaliero.
Cali di tensione, brevi interruzioni e variazioni di tensione sulle linee di ingresso degli alimentatori IEC 61000-4-11	<5 % UT (>95 % dip in UT) per 0,5 cicli 40 % UT (>95 % dip in UT) per 5 cicli 70 % UT (>30 % dip in UT) per 25 cicli (>5 % dip in UT) per 5 cicli	<5 % UT (>95 % dip in UT) per 0,5 cicli 40 % UT (>95 % dip in UT) per 5 cicli 70 % UT (>30 % dip in UT) per 25 cicli <5 % UT (>95 % dip in UT) per 5 cicli	La qualità dell'alimentazione di rete dovrebbe essere quella di un tipico ambiente commerciale o ospedaliero. Se l'utente del sollevatore Human Care richiede un funzionamento continuo durante le interruzioni della rete elettrica, si consiglia di alimentare l'unità con un gruppo di continuità o da una batteria.
Campo magnetico a frequenza di alimentazione (50/60 Hz) IEC 61000-4-8	3 A/m	3 A/m	I campi magnetici a frequenza di potenza dovrebbero essere ai livelli caratteristici di una posizione tipica in un tipico ambiente commerciale o ospedaliero
NOTA UT è la tensione di rete a.c. prima dell'applicazione del livello di prova.			

Guida e dichiarazione del costruttore – emissioni elettromagnetiche
Il sollevatore Human Care è destinato all'uso nell'ambiente elettromagnetico specificato di seguito. Il cliente o l'utente del sollevatore Human Care deve assicurarsi che venga utilizzato in tale ambiente.

Test di immunità	Livello di prova IEC 60601	Livello di conformità	Guida - Ambiente elettromagnetico
RF condotta IEC 61000-4-6	3 Vrms 150 kHz a 80 MHz	3 Vrms	<p>Le apparecchiature di comunicazione RF portatili e mobili non devono essere utilizzate più vicino a nessuna parte dei sollevatori Human Care, compresi i cavi, rispetto alla distanza di separazione raccomandata calcolata dall'equazione applicabile alla frequenza del trasmettitore.</p> <p>Distanza di separazione consigliata</p> $d = [3,5/3] \sqrt{P}$ $d = [3,5/3] \sqrt{P}$ $d = [7/3] \sqrt{P}$ <p>dove P è la potenza massima di uscita del trasmettitore in watt (W) secondo il produttore del trasmettitore e d è la distanza di separazione raccomandata in metri (m).</p> <p>Le intensità di campo dei trasmettitori RF fissi, determinate da un'indagine elettromagnetica sul sito, dovrebbero essere inferiori al livello di conformità in ciascun intervallo di frequenza. b</p> <p>Le interferenze possono verificarsi in prossimità di apparecchiature contrassegnate con il seguente simbolo.</p>
RF irradiato IEC 61000-4-3	3 V/m 80MHz a 2,5GHz	3 V/m	
	10 V/m 80MHz a 2,5GHz	10V/m	

NOTA 1 A 80 MHz e 800 MHz si applica la gamma di frequenze più elevata.

NOTA 2 Queste linee guida potrebbero non essere applicabili in tutte le situazioni. La propagazione elettromagnetica è influenzata dall'assorbimento e riflessa da strutture, oggetti e persone.

a Le intensità di campo dei trasmettitori fissi, come le stazioni base per telefoni radio (cellulari/cordless) e le radio mobili terrestri, le radio amatoriali, le trasmissioni radio AM e FM e le trasmissioni televisive non possono essere previste teoricamente con precisione. Per valutare l'ambiente elettromagnetico dovuto a trasmettitori RF fissi, è necessario prendere in considerazione un'indagine elettromagnetica del sito. Se l'intensità del campo misurato nel luogo in cui vengono utilizzati i sollevatori Human Care supera il livello di conformità RF applicabile di cui sopra, gli ascensori Human Care devono essere osservati per verificare il normale funzionamento. Se si osservano prestazioni anomale, possono essere necessarie ulteriori misure, come il riorientamento o il trasferimento dei sollevatori Human Care.

b Nell'intervallo di frequenza da 150 kHz a 80 MHz, l'intensità di campo deve essere inferiore a 10 V/m.

Distanze di separazione consigliate tra apparecchiature di comunicazione RF portatili e mobili e ascensori Human Care.

I sollevatori Human Care sono destinati all'uso in un ambiente elettromagnetico in cui sono controllati i disturbi RF irradiati. Il cliente o l'utente dei sollevatori Human Care può aiutare a prevenire le interferenze elettromagnetiche mantenendo una distanza minima tra le apparecchiature di comunicazione RF portatili e mobili (trasmettitori) e i sollevatori Human Care come raccomandato di seguito, in base alla potenza massima di uscita delle apparecchiature di comunicazione.

Potenza di uscita massima nominale del trasmettitore W	Distanza di separazione in base alla frequenza del trasmettitore m		
	150 kHz a 80 MHz d = 1,2VP	80 MHz a 800 MHz d = 1,2VP	800 MHz a 2,5 GHz d = 0,7VP
0,01	0,12	0,12	0,07
0,1	0,37	0,37	0,22
1	1,16	1,16	0,7
10	3,67	3,67	2,21
100	11,6	11,6	7

Per i trasmettitori classificati a una potenza di uscita massima non elencata sopra, la distanza di separazione raccomandata d in metri (m) può essere stimata utilizzando l'equazione applicabile alla frequenza del trasmettitore, dove P è la potenza massima di uscita del trasmettitore in watt (W) secondo il produttore del trasmettitore.

Nota 1: A 80 MHz e 800 MHz, si applica la distanza di separazione per la gamma di frequenze più elevate.

Nota 2: Queste linee guida potrebbero non essere applicabili in tutte le situazioni. La propagazione elettromagnetica è influenzata dall'assorbimento e riflessa da strutture, oggetti e persone.

Riciclaggio

Una volta che il prodotto ha raggiunto la fine della sua vita, dovrebbe essere smaltito secondo le regole del tuo paese, in particolare per la raccol-

ta differenziata di prodotti elettrici ed elettronici.

Un corretto smaltimento aiuta a prevenire conseguenze negative per l'ambiente e la salute umana.

HUMAN CARE SWEDEN (HQ)

Årstaängsvägen 21B

117 43 Stockholm

Phone: +46 8 665 35 00

Fax: +46 8 665 35 10

Email: info.se@humancaregroup.com

HUMAN CARE CANADA

10-155 Colonnade Road

Ottawa, ON K2E 7K1

Phone: +1 613 723 6734

Fax: +1 613 723 1058

Email: info.ca@humancaregroup.com

HUMAN CARE UNITED STATES

8006 Cameron Street, Suite K

Austin, TX 78754 USA

Phone: +1 512 476 7199

Fax: +1 512 476 7190

Email: info.us@humancaregroup.com

HUMAN CARE NEDERLAND

Elspeterweg 124

8076 PA Vierhouten

Phone: +31 577 412 171

Fax: +31 577 412 170

Email: info.nl@humancaregroup.com

www.humancaregroup.com

